

**ОБЩЕРОССИЙСКАЯ ФЕДЕРАЦИЯ РУКОПАШНОГО БОЯ**  
**КОМИТЕТ ТУЛЬСКОЙ ОБЛАСТИ ПО СПОРТУ**  
**ТУЛЬСКАЯ РЕГИОНАЛЬНАЯ ФЕДЕРАЦИЯ РУКОПАШНОГО БОЯ**  
**АССОЦИАЦИЯ ВЕТЕРАНОВ ПОДРАЗДЕЛЕНИЙ СПЕЦИАЛЬНОГО**  
**НАЗНАЧЕНИЯ «ГРУППА БЕЗОПАСНОСТИ «КОДЕКС»**



**ВСЕРОССИЙСКОЕ СОРЕВНОВАНИЕ**  
**ПО РУКОПАШНОМУ БОЮ,**  
**ПОСВЯЩЕННОЕ ПАМЯТИ ГЕРОЕВ РОССИИ,**  
**ТУЛЯКОВ-РОСГВАРДЕЙЦЕВ**  
**(СМ № 10494 в ЕКП на 2018 год)**

**г. Тула**  
**15-18 февраля 2018 года**

**ВСЕРОССИЙСКОЕ СОРЕВНОВАНИЕ  
ПО РУКОПАШНОМУ БОЮ, ПОСВЯЩЕННОЕ  
ПАМЯТИ ГЕРОЕВ РОССИИ, ТУЛЯКОВ-РОСГВАРДЕЙЦЕВ  
(СМ № 10494 в ЕКП на 2018 год)**



**15-18 февраля 2018 года**

**г. Тула**

**СПИСОК КОМАНД**

- 1 Архангельская область
- 2 Астраханская область
- 3 Брянская область
- 4 Владимирская область
- 5 Волгоградская область
- 6 Воронежская область
- 7 Калининградская область
- 8 Краснодарский край
- 9 Курская область
- 10 Москва
- 11 Московская область
- 12 Нижегородская область
- 13 Новосибирская область
- 14 Орловская область
- 15 Пермский край
- 16 Республика Коми
- 17 Рязанская область
- 18 Самарская область
- 19 Санкт-Петербург
- 20 Свердловская область
- 21 Тамбовская область
- 22 Тульская область
- 23 ХМАО-Югра

Главный судья  
судья Всероссийской категории

Главный секретарь  
судья Всероссийской категории



Д.С. Дагаев (Тула)

А.Ю. Плаутина (Орел)

**ВСЕРОССИЙСКОЕ СОРЕВНОВАНИЕ  
ПО РУКОПАШНОМУ БОЮ, ПОСВЯЩЕННОЕ  
ПАМЯТИ ГЕРОЕВ РОССИИ, ТУЛЯКОВ-РОСТВАРДЕЙЦЕВ  
(СМ № 10494 в ЕКП на 2018 год)**



**15-18 февраля 2018 года**

**г. Тула**

**СПИСОК СУДЕЙСКОЙ КОЛЛЕГИИ**

1	Главный судья	Дагаев Дмитрий	ВК	Тула	
2	Главный секретарь	Плаутина Анна	ВК	Орел	отл.
3	Зам. главного судьи	Королев Андрей	ВК	Брянск	хор.
4	Зам. главного судьи	Негачев Виктор	ВК	Новомосковск	отл.
5	Зам. главного судьи	Ахадов Джавид	1	Тула	отл.
6	Зам. главного судьи по медобеспечению	Чибисов Илья		Тула	отл.
7	Зам. главного секретаря	Жданова Инна	1	Тула	хор.
8	Руководитель ковра	Давыдов Денис	ВК	Москва	хор.
9	Руководитель ковра	Болох Вячеслав	ВК	Курск	отл.
10	Руководитель ковра	Бинюков Валерий	ВК	Рыльск	хор.
11	Рефери	Дьяченко Борис	ВК	Воронеж	хор.
12	Рефери	Котов Роман	1	Владимир	отл.
13	Рефери	Винокуров Михаил	1	Воронеж	хор.
14	Рефери	Дериглазов Евгений	1	Курск	хор.
15	Рефери	Герасименко Илья	1	Советск	хор.
16	Рефери	Турбин Павел	1	Советск	хор.
17	Рефери	Гарбуз Андрей	1	Тула	отл.
18	Рефери	Мешконогих Александр	1	Тула	хор.
19	Рефери	Новиков Кирилл	1	Тула	хор.
20	Боковой судья	Молякко Максим	2	Брянск	хор.
21	Боковой судья	Буцин Александр	2	Киреевск	хор.
22	Боковой судья	Митюнин Сергей	2	Курск	хор.
23	Боковой судья	Вартеванян Артур	2	Тула	хор.
24	Боковой судья	Пашкин Анатолий	2	Тула	хор.
25	Боковой судья	Щербинин Андрей	3	Тула	хор.
26	Судья-оператор табло	Горшкова Валерия	ЮС	Тульская область	хор.
27	Судья-оператор табло	Конова Ангелина	ЮС	Тульская область	хор.
28	Судья-оператор табло	Пшикова Анна	ЮС	Тульская область	хор.
29	Судья-оператор табло	Саадова Сабина	ЮС	Тульская область	хор.
30	Судья-информатор	Лиховидова Татьяна	2	Тульская область	хор.
31	Судья-секундометрист	Бошарова Светлана	3	Тульская область	хор.
32	Судья-секундометрист	Сивак Алла	3	Тульская область	хор.

Главный судья  
судья Всероссийской категории



Д.С. Дагаев (Тула)

**ВСЕРОССИЙСКОЕ СОРЕВНОВАНИЕ  
ПО РУКОПАШНОМУ БОЮ, ПОСВЯЩЕННОЕ  
ПАМЯТИ ГЕРОЕВ РОССИИ, ТУЛЯКОВ-РОСГВАРДЕЙЦЕВ  
(СМ № 10494 в ЕКП на 2018 год)**



**15-18 февраля 2018 года**

**г. Тула**

**ПРОТОКОЛ I ТУРА СОРЕВНОВАНИЯ  
(демонстрация техники)  
юноши 12-13 лет**

<b>Фамилия, Имя</b>	<b>Команда</b>	<b>Разряд</b>	<b>Дата рождения</b>	<b>Сумма баллов</b>
ДЕНИСЮК Михаил	Воронежская обл.	2 юн	15.03.2004	90,0
ЖИДКИХ Илья	Курская обл.	3 юн	01.10.2004	91,5
КИРИЧЕНКО Никита	Курская обл.	3 юн	18.05.2004	90,0
КУЛАКОВ Алексей	Курская обл.	1 юн	24.04.2004	93,5
ЗАЙЦЕВ Александр	Московская обл.	2 юн	22.03.2005	92,0
ГРИНЕНКО Илья	Орловская обл.	2 юн	24.12.2004	94,0
АНТОНОВ Глеб	Тульская обл.	3 юн	03.07.2005	90,0
АСЛАНОВ Ренат	Тульская обл.	3 юн	01.11.2004	90,0
АХИЛЬГОВ Иса	Тульская обл.	3 юн	05.02.2005	94,5
БОРИСОВ Никита	Тульская обл.	2 юн	03.09.2004	96,5
ВЛАСКИН Федор	Тульская обл.	3 юн	19.03.2004	90,0
ГЛУШЕНКОВ Даниил	Тульская обл.	3 юн	05.10.2005	91,5
ГОРОХОВЦЕВ Егор	Тульская обл.	3 юн	11.05.2004	93,0
ГУБАНОВ Вадим	Тульская обл.	3 юн	12.02.2005	95,0
ЗАЙЦЕВ Андрей	Тульская обл.	3 юн	15.07.2004	92,5
КАДИН Артем	Тульская обл.	3 юн	21.07.2006	90,0
КАЗАНЦЕВ Владислав	Тульская обл.	2 юн	04.05.2004	93,5
КАРЯКИН Дмитрий	Тульская обл.	3 юн	02.10.2005	90,0
КОНОНОВ Степан	Тульская обл.	3 юн	04.01.2005	92,0
КУЗИН Андрей	Тульская обл.	1 юн	01.06.2005	90,0
НАЗАРОВ Егор	Тульская обл.	3 юн	12.06.2006	91,5
НАЗИРОВ Олимбой	Тульская обл.	1 юн	30.10.2005	90,0
ПЕТРОВ Владимир	Тульская обл.	2 юн	30.12.2005	93,5
ПЕТРОВ Сергей	Тульская обл.	2 юн	02.10.2004	94,0
ПОТАПОВ Вадим	Тульская обл.	3 юн	26.06.2005	95,0
РУДОВ Николай	Тульская обл.	3 юн	19.06.2004	98,0
СЕДАЧЕВ Геннадий	Тульская обл.	3 юн	14.10.2006	96,5
ФИЛАТОВ Денис	Тульская обл.	2 юн	17.02.2005	91,5
ЦАРЕВ Андрей	Тульская обл.	1 юн	14.11.2004	90,0
ШАРАПОВ Владимир	Тульская обл.	1 юн	28.06.2004	98,0

Главный судья  
судья Всероссийской категории

Д.С. Дагаев (Тула)

Главный секретарь  
судья Всероссийской категории

А.Ю. Плаутина (Орел)



**ВСЕРОССИЙСКОЕ СОРЕВНОВАНИЕ  
ПО РУКОПАШНОМУ БОЮ, ПОСВЯЩЕННОЕ  
ПАМЯТИ ГЕРОЕВ РОССИИ, ТУЛЯКОВ-РОСГВАРДЕЙЦЕВ  
(СМ № 10494 в ЕКП на 2018 год)**



**15-18 февраля 2018 года**

**г. Тула**

**ПРОТОКОЛ I ТУРА СОРЕВНОВАНИЯ  
(демонстрация техники)  
юноши, девушки 14-15 лет**

<b>Фамилия, Имя</b>	<b>Команда</b>	<b>Разряд</b>	<b>Дата рождения</b>	<b>Сумма баллов</b>
ВОРОПАЕВ Максим	Брянская обл.	3	20.07.2002	101,0
ГОРОХОВ Александр	Брянская обл.	1	18.04.2002	99,5
ПАВЛОВ Никита	Брянская обл.	3	20.07.2002	93,0
ПУЗЫРЕВСКИЙ Владимир	Брянская обл.	3	07.07.2003	100,5
СЕРГЕЕВ Даниил	Брянская обл.	3	22.11.2002	92,0
УЛЬЯНОВ Владислав	Брянская обл.	3	20.02.2003	94,0
ЦЫМА Илья	Брянская обл.	1	11.07.2002	104,0
БОДЯКШИН Валерий	Владимирская обл.	1	18.06.2003	109,0
ВЛАСОВ Александр	Владимирская обл.	3	14.03.2003	103,5
АНДРИАНОВ Иван	Воронежская обл.	3	01.12.2003	106,5
БОЛДЫРЕВ Михаил	Воронежская обл.	3	07.03.2003	90,0
ВЕРЕЩАГИН Артем	Воронежская обл.	1	21.06.2002	101,5
ОСМИНИН Никита	Воронежская обл.	3	23.06.2003	103,0
РЯЖЕНОВА Джамила	Воронежская обл.	3	25.10.2003	95,0
СЕРИКОВ Даниил	Воронежская обл.	3	14.12.2003	99,5
ГЛЕБОВ Сергей	Курская обл.	3	22.10.2002	100,5
ИВАШИН Максим	Курская обл.	3	08.09.2003	103,5
АЩАСТОВ Илья	Московская обл.	3	12.05.2003	102,0
ДЕЕВ Илья	Московская обл.	2	26.09.2003	92,0
ПЕЛИПЕНКО Илья	Московская обл.	3	04.07.2003	100,5
САНТРОСЯН Артак	Московская обл.	2	12.03.2002	101,5
СОЛОДУНОВ Александр	Московская обл.	2	01.04.2002	90,0
ЧЕЛЯДИН Антон	Московская обл.	2	28.06.2002	103,5
ЧУГУНОВ Александр	Московская обл.	2	08.01.2003	104,0
ТАРАКАНОВ Павел	Новосибирская обл.	2	02.08.2002	105,0
БОРИСОВ Иван	Орловская обл.	3	30.06.2003	90,0
БРУСЕНЦЕВ Егор	Орловская обл.	2	04.08.2002	96,5
ИНЬШИН Никита	Орловская обл.	2	28.05.2002	101,5
МАМЕДОВ Мурад	Орловская обл.	2	22.07.2002	93,5
РУДНЕВА Мария	Орловская обл.	2	25.10.2003	98,0
ТОЛМАЧЕВ Иван	Орловская обл.	2	12.01.2004	106,5
БАУЛИНА Елизавета	Тамбовская обл.	3	17.03.2004	91,5
АБУБАКАРОВ Эдуард	Тульская обл.	3	15.11.2002	100,0
АРХИПОВ Никита	Тульская обл.	1	07.02.2003	112,5
БАГОМЕДОВ Магомед	Тульская обл.	1	28.06.2003	93,5
ГРЕЗОВ Роман	Тульская обл.	3		101,0
ДОРОГОВ Кирилл	Тульская обл.	3	20.08.2002	99,5

ЗАРЫТОВСКИЙ Иван	Тульская обл.	3		95,5
КАПУСТИН Никита	Тульская обл.	3	28.09.2003	102,5
КАРЕТНИКОВ Никита	Тульская обл.	3	30.04.2003	108,0
КИРПИЛЕВ Иван	Тульская обл.	3	25.12.2003	106,5
КОСОВ Александр	Тульская обл.	3		94,5
КРЫЛОВ Никита	Тульская обл.	3	25.01.2003	99,5
ЛАВРЕЦКИЙ Александр	Тульская обл.	3	03.07.2002	107,5
ЛЕВЧЕНКО Артем	Тульская обл.	3	07.08.2003	101,0
НАТАЛЕВИЧ Егор	Тульская обл.	2	14.03.2002	102,5
НИКОЛАЕВ Алексей	Тульская обл.	2	24.11.2002	99,0
ПАВЛОВ Кирилл	Тульская обл.	3	06.10.2003	100,5
ПАВЛОВСКИЙ Егор	Тульская обл.	1	25.10.2002	113,5
ПЕНКИНА Лада	Тульская обл.	2	06.02.2004	100,0
САВЫКИН Роман	Тульская обл.	1	24.08.2003	103,0
СИДОРКИН Александр	Тульская обл.	3	13.07.2003	104,5
ТАРАСКИН Андрей	Тульская обл.	3	31.10.2003	98,5
ТЕДЕЕВ Ростислав	Тульская обл.	2	18.02.2003	90,0
УЛИТИН Ярослав	Тульская обл.	3	09.04.2003	104,5
УЛЬЯНОВ Анатолий	Тульская обл.	3		99,5
ШУБИНА Александра	Тульская обл.	2		101,0
ЩЕПЕЛЕВ Максим	Тульская обл.	1	05.11.2002	109,5
ЮЛДАШЕВ Амаль	Тульская обл.	3	13.03.2002	96,5
ЯРОВИКОВ Сергей	Тульская обл.	3	10.07.2004	104,0

Главный судья  
судья Всероссийской категории



Д.С. Дагаев (Тула)

Главный секретарь  
судья Всероссийской категории



А.Ю. Плаутина (Орел)

**ВСЕРОССИЙСКОЕ СОРЕВНОВАНИЕ  
ПО РУКОПАШНОМУ БОЮ, ПОСВЯЩЕННОЕ  
ПАМЯТИ ГЕРОЕВ РОССИИ, ТУЛЯКОВ-РОСГВАРДЕЙЦЕВ  
(СМ № 10494 в ЕКП на 2018 год)**



**15-18 февраля 2018 года**

**г. Тула**

**ПРОТОКОЛ I ТУРА СОРЕВНОВАНИЯ  
(демонстрация техники)  
юноши, девушки 16-17 лет**

<b>Фамилия, Имя</b>	<b>Команда</b>	<b>Разряд</b>	<b>Дата рождения</b>	<b>Сумма баллов</b>
ЛИФАНОВ Егор	Брянская обл.	2	27.06.2001	111,0
НАСТАСИН Максим	Брянская обл.	кмс	14.06.2001	109,5
ТЕРЕШОНОК Игорь	Брянская обл.	2	14.09.2001	103,0
СОЛГАЛОВ Владимир	Владимирская обл.	1	17.06.2001	109,5
СОЛОНИН Даниил	Владимирская обл.	1	31.01.2002	100,5
МАНАФОВ Магомед	Воронежская обл.	1	03.05.2000	109,0
САЗЫКИН Никита	Воронежская обл.	1	14.06.2001	104,5
НЕСТЕРОВА Анна	Курская обл.	2	18.07.2001	96,5
НИШТА Ростислав	Курская обл.	2	29.02.2000	109,5
ПОЗДНЯКОВ Вадим	Курская обл.	1	20.03.2000	103,5
ХРОМИХИН Иван	Курская обл.	1	22.01.2001	107,5
ЩЕРБАКОВ Никита	Курская обл.	2	24.01.2001	94,5
ВАРИВОДА Эльдар	Московская обл.	кмс	01.12.2001	116,5
ВИНОГРАДОВА Стелла	Московская обл.	1	16.07.2003	113,0
ДИССКИЙ Никита	Московская обл.	2	01.08.2000	104,5
ЕГОРОВА Мария	Московская обл.	1	15.05.2003	92,0
ЖИГУЛИН Дмитрий	Московская обл.	1	20.02.2001	100,5
ИГНАТЬЕВ Даниил	Московская обл.	2	31.08.2000	103,5
КОРОТЫШЕВ Максим	Московская обл.	2	06.06.2001	112,0
МИЩЕНКО Илья	Московская обл.	2	17.04.2001	102,0
БИДЖАЕВ Имам	Орловская обл.	2	20.02.2001	98,5
ЗЕКОВ Ефим	Орловская обл.	2	03.07.2001	110,5
ПАНУШКИН Артем	Орловская обл.	кмс	04.02.2001	116,0
ТЕМНОВ Даниил	Орловская обл.	2	25.06.2001	106,5
УСПЕНСКИЙ Илья	Орловская обл.	2	20.09.2000	110,0
МОНАСТЫРСКИЙ Максим	Рязанская обл.	1	28.03.2000	102,5
ЯМЫШЕВ Алексей	Рязанская обл.	1	26.03.2000	99,5
ЛОКТЕВ Денис	Тамбовская обл.	1	19.10.2000	101,0
БАГОМЕДОВ Тимур	Тульская обл.	1	05.08.2000	98,5
ГОРБУНОВ Александр	Тульская обл.	2	21.10.2001	103,5
КАПКОВ Константин	Тульская обл.	2		98,0
КЛАДОВ Данила	Тульская обл.	1	29.05.2001	106,5
ЛОМИВОРОТОВ Илья	Тульская обл.	1	19.03.2001	101,5
МЕДВЕДЕВА Яна	Тульская обл.	кмс	22.06.2000	100,0
МОЖИН Михаил	Тульская обл.	1	21.11.2000	116,5
НЕДЕЛЯЕВА Маргарита	Тульская обл.	1	10.05.2001	95,5
ОРЛОВ Владислав	Тульская обл.	1	25.04.2000	111,0

САВЕНКОВА Анастасия	Тульская обл.	1	08.07.2001	99,5
САМЕДОВ Джахангир	Тульская обл.	1	19.05.2000	105,5
СЕМЕНОВ Константин	Тульская обл.	2	20.06.2001	112,5
СЕНАШКИН Егор	Тульская обл.	кмс	16.04.2001	118,0
СКОРОПУПОВ Даниил	Тульская обл.	1	20.01.2001	109,5
ХАНИНА Татьяна	Тульская обл.	1	16.01.2002	94,5

Главный судья  
судья Всероссийской категории

Д.С. Дагаев (Тула)

Главный секретарь  
судья Всероссийской категории

А.Ю. Плаутина (Орел)





**ВСЕРОССИЙСКОЕ СОРЕВНОВАНИЕ  
ПО РУКОПАШНОМУ БОЮ, ПОСВЯЩЕННОЕ  
ПАМЯТИ ГЕРОЕВ РОССИИ, ТУЛЯКОВ-РОСГВАРДЕЙЦЕВ  
(СМ № 10494 в ЕКП на 2018 год)**



**15-18 февраля 2018 года**

**г. Тула**

**ПРОТОКОЛ I ТУРА СОРЕВНОВАНИЯ  
(демонстрация техники)  
юниоры 18-21 год**

<b>Фамилия, Имя</b>	<b>Команда</b>	<b>Разряд</b>	<b>Дата рождения</b>	<b>Сумма баллов</b>
КОРОВИН Данил	Архангельская обл.	кмс	16.01.2000	108,5
АБДУСАЛАМОВ Гаджи	Астраханская обл.	1	10.06.1999	109,0
АСАДУЛАЕВ Исмаил	Астраханская обл.	1	25.12.1996	125,0
ЗВЯГИН Даниил	Брянская обл.	кмс	08.01.1999	114,0
МАРЧЕНКО Дмитрий	Брянская обл.	кмс	15.04.1998	104,5
АНДРИАНОВ Евгений	Владимирская обл.	кмс	30.10.1999	112,5
МУРАШКО Илья	Волгоградская обл.	кмс	14.11.1998	114,5
АЛЬБРЕХТ Дмитрий	Калининградская обл.	кмс	14.03.1998	112,5
ДЗАМИХОВ Ислам	Краснодарский край	1	12.09.1999	119,0
РАМАЗАНОВ Махач	Краснодарский край	1	25.06.1997	116,5
УРУСОВ Руслан	Краснодарский край	1	23.12.1997	111,5
ГАПОНОВ Максим	Курская обл.	кмс	28.06.1999	100,5
ГРИГОРОВ Сергей	Курская обл.	1	20.12.1999	112,5
КОНОНОВ Дмитрий	Курская обл.	1	15.11.1999	99,5
ГУРИДОВ Иван	Москва	1	29.05.1998	110,0
ПАНОЧКИН Никита	Москва	1	16.09.1997	111,5
ПЕТРУНИН Олег	Москва	1	22.02.1999	109,5
ШТУКИН Андрей	Москва	1	12.02.1997	99,5
ГАЛИЧЕВ Иван	Московская обл.	1	08.12.1999	120,0
ГАЧАЕВ Эльдар	Московская обл.	1	17.11.1998	113,5
ЗАБОТИН Валерий	Московская обл.	1	12.02.2000	122,0
ИВАНОВ Евгений	Московская обл.	кмс	19.03.1997	116,5
КИСЛОВ Юрий	Московская обл.	кмс	15.04.1999	114,5
КОЛОМЕЙЦЕВ Владислав	Московская обл.	1	16.02.2000	108,5
ОМЕЛЬЧЕНКО Вячеслав	Московская обл.	кмс	01.07.1999	112,0
ПОДБУЦКИЙ Александр	Московская обл.	1	30.05.1998	116,5
ПОЗНЯКОВ Михаил	Московская обл.	кмс	24.12.1999	106,5
СТЕБЛОВ Виталий	Московская обл.	кмс	25.02.1997	123,0
ТИХОНОВ Виктор	Московская обл.	кмс	17.07.1999	102,5
ТИМОФЕЕВ Александр	Нижегородская обл.	кмс	11.02.1998	105,5
БЕТУГАНОВ Темирлан	Новосибирская обл.	кмс	10.04.1997	101,5
ЛИТВИНЕНКО Виктор	Орловская обл.	1	05.07.1998	116,5
ШАХМАНДАРОВ Манап	Орловская обл.	1	29.05.1999	118,0
КОСТЫРЕВ Александр	Пермский край	кмс	23.05.1999	119,5
МИННИГУЛОВ Данил	Пермский край	кмс	25.10.1997	116,0
КУТАЕВ Виктор	Республика Коми	1	21.01.1999	98,5
АБДУЛАЕВ Гамзат	Рязанская обл.	1	01.09.1998	110,5

ГУСТОВ Александр	Рязанская обл.	1	11.09.1998	100,0
ГУСТОВ Иван	Рязанская обл.	1	11.09.1998	116,5
ДЗЕЙТОВ Мурад	Рязанская обл.	1	19.05.1998	105,5
ЕРЕМИН Максим	Рязанская обл.	1	24.10.1997	112,0
КОСТОЕВ Ибрагим	Рязанская обл.	1	30.10.1997	99,5
КУГУШЕВ Вадим	Рязанская обл.	1	06.06.1999	113,5
ПШЕННИКОВ Владислав	Рязанская обл.	кмс	29.05.1997	106,5
СЕДЕН Айдыс	Рязанская обл.	1	19.12.1997	108,0
ЖИДКОВ Иван	Самарская обл.	кмс	29.10.1999	114,5
МАЛАХАТКИН Михаил	Самарская обл.	кмс	04.06.1999	109,0
ТОРОПОВ Андрей	Санкт-Петербург	1	04.01.2000	110,5
ДЫЛДИН Юрий	Свердловская обл.	кмс	31.01.1999	98,5
ПОПОВ Вячеслав	Тамбовская обл.	кмс	14.06.1999	116,0
ГУБЕРНАТОРОВ Александр	Тульская обл.	1	27.02.1999	121,0
МАРКОВИН Алексей	Тульская обл.	1	12.12.1999	109,5
ПОЛЮТКИН Василий	Тульская обл.	кмс	14.01.2000	126,5
АЗИЗОВ Рамазан	ХМАО-Югра	кмс	08.01.1999	109,0
АХЪЯДОВ Джабраил	ХМАО-Югра	кмс	19.04.1997	100,5

Главный судья  
судья Всероссийской категории

Д.С. Дагаев (Тула)

Главный секретарь  
судья Всероссийской категории

А.Ю. Плаутина (Орел)



**Всероссийское соревнование по рукопашному бою,  
посвященное памяти Героев России, Туляков-Росгвардейцев  
(СМ № 10494 ЕКП на 2018 год)**

15-18 февраля 2018 года

г.Тула

**СПИСОК ПОБЕДИТЕЛЕЙ И ПРИЗЁРОВ**

**юноши 12-13 лет**

**33 кг**

1 ЗАЙЦЕВ Александр	Московская обл.	2 юн	22.03.2005
2 АСЛАНОВ Ренат	Тульская обл.	3 юн	00.01.1900
3 ГУБАНОВ Вадим	Тульская обл.	3 юн	00.01.1900
3 КАРЯКИН Дмитрий	Тульская обл.	3 юн	02.10.2005

**39 кг**

1 СЕДАЧЕВ Геннадий	Тульская обл.	3 юн	14.10.2006
2 ВЛАСКИН Федор	Тульская обл.	3 юн	
3 КАДИН Артем	Тульская обл.	3 юн	21.07.2006
3 ГРИНЕНКО Илья	Орловская обл.	2 юн	24.12.2004

**42 кг**

1 ГЛУШЕНКОВ Даниил	Тульская обл.	3 юн	05.10.2005
2 ПЕТРОВ Владимир	Тульская обл.	2 юн	30.12.2005
3 КОНОНОВ Степан	Тульская обл.	3 юн	04.01.2005
3 НАЗАРОВ Егор	Тульская обл.	3 юн	12.06.2006

**46 кг**

1 БОРИСОВ Никита	Тульская обл.	2 юн	03.09.2004
2 ЗАЙЦЕВ Андрей	Тульская обл.	3 юн	15.07.2004

**50 кг**

1 НАЗИРОВ Олимбой	Тульская обл.	1 юн	
2 ФИЛАТОВ Денис	Тульская обл.	2 юн	17.02.2005
3 ЗАРЫТОВСКИЙ Иван	Тульская обл.	3	00.01.1900

**55 кг**

1 ПЕТРОВ Сергей	Тульская обл.	2 юн	02.10.2004
2 ПОТАПОВ Вадим	Тульская обл.	3 юн	26.06.2005
3 АНТОНОВ Глеб	Тульская обл.	3 юн	03.07.2005
3 АХИЛЬГОВ Иса	Тульская обл.	3 юн	05.02.2005

**60 кг**

1 ШАРАПОВ Владимир	Тульская обл.	1 юн	28.06.2004
2 ЦАРЕВ Андрей	Тульская обл.	1 юн	

**65 кг**

1 КУЛАКОВ Алексей	Курская обл.	1 юн	24.04.2004
2 ГОРОХОВЦЕВ Егор	Тульская обл.	3 юн	11.05.2004
3 РУДОВ Николай	Тульская обл.	3 юн	19.06.2004
3 ДЕНИСЮК Михаил	Воронежская обл.	2 юн	15.03.2004

**70 кг**

1 КИРИЧЕНКО Никита	Курская обл.	3 юн	18.05.2004
2 ЖИДКИХ Илья	Курская обл.	3 юн	01.10.2004
3 КАЗАНЦЕВ Владислав	Тульская обл.	2 юн	04.05.2004

Гл. судья, ВК

Гл. секретарь, ВК



Д.С. Дагаев

А.Ю. Плаутина

**Всероссийское соревнование по рукопашному бою,  
посвященное памяти Героев России, Туляков-Росгвардейцев  
(СМ № 10494 ЕКП на 2018 год)**

15-18 февраля 2018 года

г.Тула

**СПИСОК ПОБЕДИТЕЛЕЙ И ПРИЗЁРОВ**

**юноши 14-15 лет**

**39 кг**

1 ЯРОВИКОВ Сергей	Тульская обл.	3	10.07.2004
2 ТАРАСКИН Андрей	Тульская обл.	3	31.10.2003
3 КАПУСТИН Никита	Тульская обл.	3	28.09.2003
3 БАГОМЕДОВ Магомед	Тульская обл.	1	28.06.2003

**46 кг**

1 БОДЯКШИН Валерий	Владимирская обл.	1	18.06.2003
2 УЛЬЯНОВ Анатолий	Тульская обл.	3	
3 КОСОВ Александр	Тульская обл.	3	

**50 кг**

1 АРХИПОВ Никита	Тульская обл.	1	07.02.2003
2 ПАВЛОВ Кирилл	Тульская обл.	3	06.10.2003
3 УЛЬЯНОВ Владислав	Брянская обл.	3	20.02.2003
3 ГРЕЗОВ Роман	Тульская обл.	3	

**55 кг**

1 САНТРОСЯН Артак	Московская обл.	2	12.03.2002
2 БОЛДЫРЕВ Михаил	Воронежская обл.	3	07.03.2003
3 НИКОЛАЕВ Алексей	Тульская обл.	2	24.11.2002
3 ВЛАСОВ Александр	Владимирская обл.	3	14.03.2003

**60 кг**

1 ПАВЛОВСКИЙ Егор	Тульская обл.	1	25.10.2002
2 УЛИТИН Ярослав	Тульская обл.	3	09.04.2003
3 ВЕРЕЩАГИН Артем	Воронежская обл.	1	21.06.2002
3 ЛАВРЕЦКИЙ Александр	Тульская обл.	3	03.07.2002

**65 кг**

1 КАРЕТНИКОВ Никита	Тульская обл.	3	30.04.2003
2 САВЫКИН Роман	Тульская обл.	1	24.08.2003
3 ИВАШИН Максим	Курская обл.	3	08.09.2003
3 ДЕЕВ Илья	Московская обл.	2	26.09.2003

**70 кг**

1 ЦЫМА Илья	Брянская обл.	1	11.07.2002
2 ГОРОХОВ Александр	Брянская обл.	1	18.04.2002
3 ВОРОПАЕВ Максим	Брянская обл.	3	20.07.2002
3 МАМЕДОВ Мурад	Орловская обл.	2	22.07.2002

**75 кг**

1 ЩЕПЕЛЕВ Максим	Тульская обл.	1	05.11.2002
2 ИНЬШИН Никита	Орловская обл.	2	28.05.2002
3 ЧЕЛЯДИН Антон	Московская обл.	2	28.06.2002
3 АНДРИАНОВ Иван	Воронежская обл.	3	01.12.2003

**75+ кг**

1 ТАРАКАНОВ Павел	Новосибирская обл.	2	02.08.2002
2 ТЕДЕЕВ Ростислав	Тульская обл.	2	18.02.2003

**девушки 14-15 лет**

**46 кг**

1 ПЕНКИНА Лада	Тульская обл.	2	06.02.2004
2 РЯЖЕНОВА Джамила	Воронежская обл.	3	25.10.2003

**50 кг**

1 ШУБИНА Александра	Тульская обл.	2	00.01.1900
2 РУДНЕВА Мария	Орловская обл.	2	25.10.2003
3 БАУЛИНА Елизавета	Тамбовская обл.	3	17.03.2004

Гл. судья, ВК

Гл. секретарь, ВК



Д.С. Дагаев

А.Ю. Плаутина

**Всероссийское соревнование по рукопашному бою,  
посвященное памяти Героев России, Туляков-Росгвардейцев  
(СМ № 10494 ЕКП на 2018 год)**

15-18 февраля 2018 года

г.Тула

**СПИСОК ПОБЕДИТЕЛЕЙ И ПРИЗЁРОВ**

<b>юноши 16-17 лет</b>			
<b>55 кг</b>			
1 СЕНАШКИН Егор	Тульская обл.	кмс	16.04.2001
2 ЖИГУЛИН Дмитрий	Московская обл.	1	20.02.2001
3 КАПКОВ Константин	Тульская обл.	2	
3 ПОЗДНЯКОВ Вадим	Курская обл.	1	20.03.2000
<b>60 кг</b>			
1 САМЕДОВ Джахангир	Тульская обл.	1	19.05.2000
2 МАНАФОВ Магомед	Воронежская обл.	1	03.05.2000
3 МОЖИН Михаил	Тульская обл.	1	21.11.2000
3 НИШГА Ростислав	Курская обл.	2	29.02.2000
<b>65 кг</b>			
1 ОРЛОВ Владислав	Тульская обл.	1	25.04.2000
2 МОНАСТЫРСКИЙ Максим	Рязанская обл.	1	28.03.2000
3 ЛИФАНОВ Егор	Брянская обл.	2	27.06.2001
3 ТЕРЕШОНОК Игорь	Брянская обл.	2	14.09.2001
<b>70 кг</b>			
1 ВАРИВОДА Эльдар	Московская обл.	кмс	01.12.2001
2 ЛОМИВОРОТОВ Илья	Тульская обл.	1	19.03.2001
3 ЛОКТЕВ Денис	Тамбовская обл.	1	19.10.2000
3 САЗЫКИН Никита	Воронежская обл.	1	14.06.2001
<b>75 кг</b>			
1 КЛАДОВ Данила	Тульская обл.	1	29.05.2001
2 НАСТАСИН Максим	Брянская обл.	кмс	14.06.2001
3 ЯМЫШЕВ Алексей	Рязанская обл.	1	26.03.2000
3 СЕМЕНОВ Константин	Тульская обл.	2	20.06.2001
<b>80 кг</b>			
1 ПАРУШКИН Артем	Орловская обл.	кмс	04.02.2001
2 СКОРОПУПОВ Даниил	Тульская обл.	1	20.01.2001
3 МИЩЕНКО Илья	Московская обл.	2	17.04.2001
3 СОЛДАТОВ Владимир	Владимирская обл.	1	17.06.2001
<b>80+ кг</b>			
1 СОЛОНИН Даниил	Владимирская обл.	1	31.01.2002
2 КОРОТЫШЕВ Максим	Московская обл.	2	06.06.2001
3 ТЕМНОВ Даниил	Орловская обл.	2	25.06.2001
3 ЩЕРБАКОВ Никита	Курская обл.	2	24.01.2001
<b>55 кг</b>			
1 ВИНОГРАДОВА Стелла	Московская обл.	1	16.07.2003
2 ХАНИНА Татьяна	Тульская обл.	1	16.01.2002
3 НЕДЕЛЯЕВА Маргарита	Тульская обл.	1	10.05.2001
<b>60 кг</b>			
1 ЕГОРОВА Мария	Московская обл.	1	15.05.2003
2 САВЕНКОВА Анастасия	Тульская обл.	1	08.07.2001
<b>65 кг</b>			
1 МЕДВЕДЕВА Яна	Тульская обл.	кмс	22.06.2000
2 НЕСТЕРОВА Анна	Курская обл.	2	18.07.2001

Гл. судья, ВК

Гл. секретарь, ВК



Д.С. Дагаев

А.Ю. Плаутина

**Всероссийское соревнование по рукопашному бою,  
посвященное памяти Героев России, Туляков-Росгвардейцев  
(СМ № 10494 ЕКП на 2018 год)**

15-18 февраля 2018 года

г.Тула

**СПИСОК ПОБЕДИТЕЛЕЙ И ПРИЗЁРОВ  
юниоры 18-21 год**

<b>55 кг</b>			
МАРКОВ Юрий	Московская обл.	мс	30.06.1996
ГУБЕРНАТОРОВ Александр	Тульская обл.	1	27.02.1999
КУГУШЕВ Вадим	Рязанская обл.	1	06.06.1999
ТИМОФЕЕВ Александр	Нижегородская обл.	кмс	11.02.1998
<b>60 кг</b>			
ПОЛЮТКИН Василий	Тульская обл.	кмс	14.01.2000
МАРЧЕНКО Дмитрий	Брянская обл.	кмс	15.04.1998
ПОЗНЯКОВ Михаил	Московская обл.	кмс	24.12.1999
МАЛАХАТКИН Михаил	Самарская обл.	кмс	04.06.1999
<b>65 кг</b>			
СМИРНОВ Сергей	Московская обл.	мс	25.07.1996
СЕМИН Егор	Тульская обл.	мс	07.06.1998
БЕТУГАНОВ Темирлан	Новосибирская обл.	кмс	10.04.1997
НЕДОСТОЕВ Евгений	Московская обл.	мс	10.11.1998
<b>70 кг</b>			
ФЕОКТИСТОВ Александр	Нижегородская обл.	мс	19.04.1998
СТЕБЛОВ Виталий	Московская обл.	кмс	25.02.1997
ШТУКИН Андрей	Москва	1	12.02.1997
ГАЛИЧЕВ Иван	Московская обл.	1	08.12.1999
<b>75 кг</b>			
ЮДИН Семен	Тульская обл.	мс	09.01.1998
ТИХОНОВ Виктор	Московская обл.	кмс	17.07.1999
ПАНОЧКИН Никита	Москва	1	16.09.1997
ИСМАЙЛОВ Шималин	Московская обл.	мс	19.02.1997
<b>80 кг</b>			
АНДРИАНОВ Евгений	Владимирская обл.	кмс	30.10.1999
ЛИТВИНЕНКО Виктор	Орловская обл.	1	05.07.1998
<b>85 кг</b>			
ПЕТРУНИН Олег	Москва	1	22.02.1999
МАРКОВИН Алексей	Тульская обл.	1	
ЕРЕМИН Максим	Рязанская обл.	1	24.10.1997
КОСТОЕВ Ибрагим	Рязанская обл.	1	30.10.1997
<b>90+ кг</b>			
ОМЕЛЬЧЕНКО Вячеслав	Московская обл.	кмс	01.07.1999
ПОПОВ Вячеслав	Тамбовская обл.	кмс	14.06.1999
ГРИГОРОВ Сергей	Курская обл.	1	20.12.1999

Гл. судья, ВК

Гл. секретарь, ВК



Д.С. Дагаев

А.Ю. Плаутина

**Всероссийское соревнование по рукопашному бою,  
 посвященное памяти Героев России, Туляков-Росгвардейцев  
 (СМ № 10494 ЕКП на 2018 год)**



15-18 февраля 2018 года

г.Тула

**СОСТАВ УЧАСТНИКОВ ПО ВЕСАМ И РАЗРЯДАМ  
 юноши 12-13 лет**

Команда	Кол-во участников	Весовые категории								
		33	39	42	46	50	55	60	65	70
Воронежская обл.	1								1	
Курская обл.	3								1	2
Московская обл.	1	1								
Орловская обл.	1		1							
Тульская обл.	24	3	3	4	2	2	4	2	3	1
1 юн	5					1		2	2	
2 юн	8	1	1	1	1	1	1		1	1
3 юн	17	3	3	3	1		3		2	2
<b>Всего:</b>	30	4	4	4	2	2	4	2	5	3

Гл. судья, ВК



Д.С. Дагаев

Гл. секретарь, ВК

 А.Ю. Плаутина



**Всероссийское соревнование по рукопашному бою,  
посвященное памяти Героев России, Туляков-Росгвардейцев  
(СМ № 10494 ЕКП на 2018 год)**

15-18 февраля 2018 года

г.Тула



**СОСТАВ УЧАСТНИКОВ ПО ВЕСАМ И РАЗРЯДАМ**

юноши, девушки 14-15 лет

Команда	Кол-во участников	Весовые категории										
		39	46	50	55	60	65	70	75	75+	46д	50д
Брянская обл.	7			1		2	1	3				
Владимирская обл.	2		1		1							
Воронежская обл.	6				1	1	2		1		1	
Курская обл.	2					1	1					
Московская обл.	7				1	2	2	1	1			
Новосибирская обл.	1									1		
Орловская обл.	6					2	1	1	1			1
Тамбовская обл.	1											1
Тульская обл.	28	4	2	4	3	4	4	3	1	1	1	1
1	9	1	1	1		2	1	2	1			
2	16				2	1	3	3	2	2	1	2
3	35	3	2	4	4	9	7	3	1		1	1
<b>Всего:</b>	60	4	3	5	6	12	11	8	4	2	2	3

Гл. судья, ВК

Д.С. Дагаев

Гл. секретарь, ВК

А.Ю. Плаутина



**Всероссийское соревнование по рукопашному бою,  
посвященное памяти Героев России, Туляков-Росгвардейцев  
(СМ № 10494 ЕКП на 2018 год)**

15-18 февраля 2018 года

г.Тула



**СОСТАВ УЧАСТНИКОВ ПО ВЕСАМ И РАЗРЯДАМ**  
юноши, девушки 16-17 лет

Команда	Кол-во участников	Весовые категории										
		55	60	65	70	75	80	80+	55д	60д	65д	
Брянская обл.	3			2		1						
Владимирская обл.	2							1	1			
Воронежская обл.	2		1		1							
Курская обл.	5	1	2						1			1
Московская обл.	8	1			3			1	1	1	1	
Орловская обл.	5				3			1	1			
Рязанская обл.	2			1		1						
Тамбовская обл.	1				1							
Тульская обл.	15	2	2	2	2	2	1		2	1	1	
кмс	5	1			1	1	1					1
1	22	2	4	2	4	2	2	1	3	2		
2	16	1	1	3	5	1	1	3				1
<b>Всего:</b>	43	4	5	5	10	4	4	4	4	3	2	2

Гл. судья, ВК



Д.С. Дагаев

Гл. секретарь, ВК

А.Ю. Плаутина

**Всероссийское соревнование по рукопашному бою,  
посвященное памяти Героев России, Туляков-Росгвардейцев  
(СМ № 10494 ЕКП на 2018 год)**

15-18 февраля 2018 года

г.Тула



**СОСТАВ УЧАСТНИКОВ ПО ВЕСАМ И РАЗРЯДАМ**

юниоры 18-21 год

Команда	Кол-во участников	Весовые категории							
		55	60	65	70	75	80	85	90+
Архангельская область	1		1						
Астраханская область	2		1			1			
Брянская область	2		1		1				
Владимирская область	1						1		
Волгоградская область	1		1						
Калининградская область	1		1						
Краснодарский край	3		2			1			
Курская область	3		1			1			1
Москва	4				1	2		1	
Московская область	17	1	2	4	4	5			1
Нижегородская область	2	1			1				
Новосибирская область	1			1					
Орловская область	2				1		1		
Пермский край	2		1			1			
Республика Коми	1		1						
Рязанская область	9	1		1	1	4		2	
Самарская область	2		1	1					
Санкт-Петербург	1		1						
Свердловская область	1			1					
Тамбовская область	1								1
Тульская область	5	1	1	1		1		1	
ХМАО-Югра	2		1	1					
мс	9	1		4	1	3			
кмс	25	1	10	4	4	3	1		2
I	30	2	6	2	4	10	1	4	1
	64	4	16	10	9	16	2	4	3

Гл. судья.



Д.С. Дагаев

Гл. секретарь, ВК

А.Ю. Плаутина



# ОБЩЕРОССИЙСКАЯ ФЕДЕРАЦИЯ РУКОПАШНОГО БОЯ

Всероссийское соревнование по рукопашному бою,  
посвященное памяти Героев России, Туляков-Росгвардейцев  
(СМ № 10494 в ЕКП на 2018 год)

15-18 февраля 2018 года

г. Тула

## ПРОТОКОЛ ЛИЧНЫХ РЕЗУЛЬТАТОВ

юноши 12-13 лет

Вес 33 кг

4 чел.

Место	№ жр	Фамилия Имя	Команда	Разряд (звание)	Дата рождения	Тренер	Примеч.
1	4	ЗАЙЦЕВ Александр	Московская обл.	2 юн	22.03.2005	Андреев АА	
2	1	АСЛАНОВ Ренат	Тульская обл.	3 юн		Дагаев ДС Жданова ИН	
3	3	КАРЯКИН Дмитрий	Тульская обл.	3 юн	02.10.2005	Ахадов ДМО	
3	2	ГУБАНОВ Вадим	Тульская обл.	3 юн		Дагаев ДС	

Гл. судья, ВК

Гл. секретарь, ВК



Д.С. Дагаев  
(Тула)

А.Ю. Плаутина  
(Орел)



# ОБЩЕРОССИЙСКАЯ ФЕДЕРАЦИЯ РУКОПАШНОГО БОЯ

**Всероссийское соревнование по рукопашному бою,  
посвященное памяти Героев России, Туляков-Росгвардейцев  
(СМ № 10494 в ЕКП на 2018 год)**

15-18 февраля 2018 года

г. Тула

## ПРОТОКОЛ ХОДА СОРЕВНОВАНИЙ

юноши 12-13 лет

Вес **33** кг

4 чел.

**А**

1	АСЛАНОВ Ренат	3 юн	Тульская обл.
5			
3	КАРЯКИН Дмитрий	3 юн 02.10.2005	Тульская обл.
7			

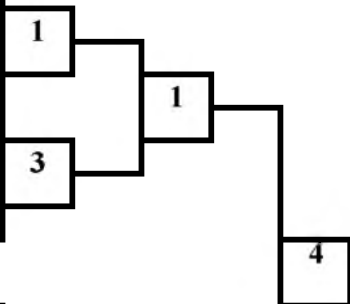

1 место

**ЗАЙЦЕВ Александр**  
Московская обл.

2 место

**АСЛАНОВ Ренат**  
Тульская обл.

**Б**

2	ГУБАНОВ Вадим	3 юн	Тульская обл.
6			
4	ЗАЙЦЕВ Александр	2 юн 22.03.2005	Московская обл.
8			

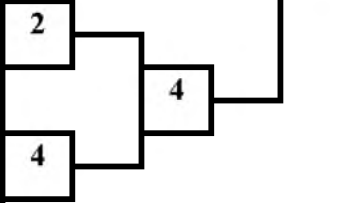

3 место

**КАРЯКИН Дмитрий**  
Тульская обл.

3 место

**ГУБАНОВ Вадим**  
Тульская обл.

Ут А

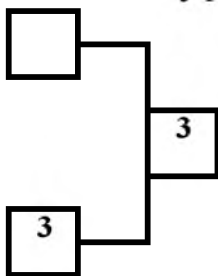

Ут Б

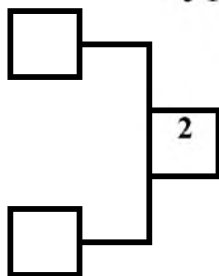

Гл. судья, ВК



*Д.С. Дагаев*  
(Тула)

Гл. секретарь, ВК

*А.Ю. Плаутина*  
(Орел)



# ОБЩЕРОССИЙСКАЯ ФЕДЕРАЦИЯ РУКОПАШНОГО БОЯ

**Всероссийское соревнование по рукопашному бою,  
посвященное памяти Героев России, Туляков-Росгвардейцев  
(СМ № 10494 в ЕКП на 2018 год)**

15-18 февраля 2018 года

г. Тула

## ПРОТОКОЛ ЛИЧНЫХ РЕЗУЛЬТАТОВ

юноши 12-13 лет

Вес **39** кг

4 чел.

Место	№ жр	Фамилия Имя	Команда	Разряд (звание)	Дата рождения	Тренер	Примеч.
1	4	СЕДАЧЕВ Геннадий	Тульская обл.	3 юн	14.10.2006	Дагаев ДС Кадников АА	
2	1	ВЛАСКИН Федор	Тульская обл.	3 юн		Дагаев ДС	
3	3	КАДИН Артем	Тульская обл.	3 юн	21.07.2006	Ахадов ДМО	
3	2	ГРИНЕНКО Илья	Орловская обл.	2 юн	24.12.2004	Тодрик В.Н.	

Гл. судья, ВК

Гл. секретарь, ВК



Д.С. Дагаев  
(Тула)

А.Ю. Плаутина  
(Орел)



# ОБЩЕРОССИЙСКАЯ ФЕДЕРАЦИЯ РУКОПАШНОГО БОЯ

**Всероссийское соревнование по рукопашному бою,  
посвященное памяти Героев России, Туляков-Росгвардейцев  
(СМ № 10494 в ЕКП на 2018 год)**

15-18 февраля 2018 года

г. Тула

## ПРОТОКОЛ ХОДА СОРЕВНОВАНИЙ

юноши 12-13 лет

Вес **39** кг

4 чел.

**А**

1	ВЛАСКИН Федор	3 юн	Тульская обл.
5			
3	КАДИН Артем	3 юн 21.07.2006	Тульская обл.
7			

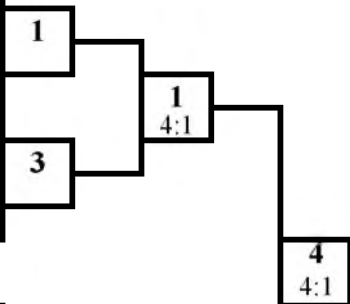

1 место

**СЕДАЧЕВ Геннадий**  
Тульская обл.

**Б**

2	ГРИНЕНКО Илья	2 юн 24.12.2004	Орловская обл.
6			
4	СЕДАЧЕВ Геннадий	3 юн 14.10.2006	Тульская обл.
8			

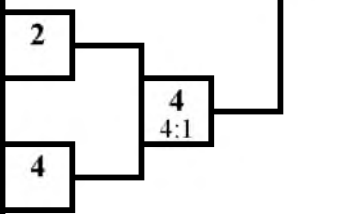

2 место

**ВЛАСКИН Федор**  
Тульская обл.

УТ А

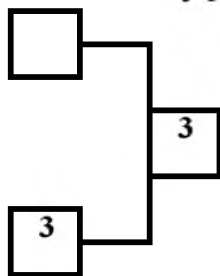

УТ Б

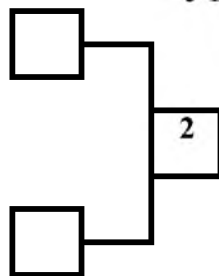

3 место

**КАДИН Артем**  
Тульская обл.

3 место

**ГРИНЕНКО Илья**  
Орловская обл.

Гл. судья, ВК



*Д.С. Дагаев*  
(Тула)

Гл. секретарь, ВК

*А.Ю. Плаутина*  
(Орел)



# ОБЩЕРОССИЙСКАЯ ФЕДЕРАЦИЯ РУКОПАШНОГО БОЯ

Всероссийское соревнование по рукопашному бою,  
посвященное памяти Героев России, Туляков-Росгвардейцев  
(СМ № 10494 в ЕКП на 2018 год)

15-18 февраля 2018 года

г. Тула

## ПРОТОКОЛ ЛИЧНЫХ РЕЗУЛЬТАТОВ

юноши 12-13 лет

Вес **42** кг

4 чел.

Место	№ жр	Фамилия Имя	Команда	Разряд (звание)	Дата рождения	Тренер	Примеч.
1	4	ГЛУШЕНКОВ Даниил	Тульская обл.	3 юн	05.10.2005	Негачев ВВ	
2	3	ПЕТРОВ Владимир	Тульская обл.	2 юн	30.12.2005	Гарбуз АГ	
3	1	НАЗАРОВ Егор	Тульская обл.	3 юн	12.06.2006	Ахадов ДМО	
3	2	КОНОНОВ Степан	Тульская обл.	3 юн	04.01.2005	Кадников АА	

Гл. судья, ВК

Гл. секретарь, ВК



Д.С. Дагаев  
(Тула)

А.Ю. Плаутина  
(Орел)





# ОБЩЕРОССИЙСКАЯ ФЕДЕРАЦИЯ РУКОПАШНОГО БОЯ

**Всероссийское соревнование по рукопашному бою,  
посвященное памяти Героев России, Туляков-Росгвардейцев  
(СМ № 10494 в ЕКП на 2018 год)**

15-18 февраля 2018 года

г. Тула

## ПРОТОКОЛ ХОДА СОРЕВНОВАНИЙ

юноши 12-13 лет

Вес **42** кг

4 чел.

**А**

1	НАЗАРОВ Егор	3 юн 12.06.2006	Тульская обл.
5			
3	ПЕТРОВ Владимир	2 юн 30.12.2005	Тульская обл.
7			

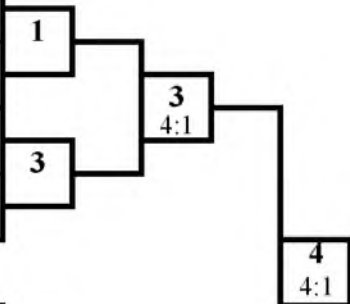

1 место

**ГЛУШЕНКОВ Даниил**

Тульская обл.

2 место

**ПЕТРОВ Владимир**

Тульская обл.

**Б**

2	КОНОНОВ Степан	3 юн 04.01.2005	Тульская обл.
6			
4	ГЛУШЕНКОВ Даниил	3 юн 05.10.2005	Тульская обл.
8			

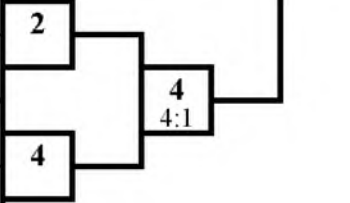

3 место

**НАЗАРОВ Егор**

Тульская обл.

3 место

**КОНОНОВ Степан**

Тульская обл.

УТ А

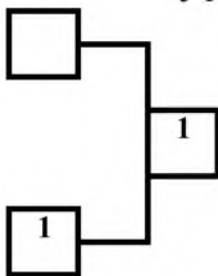

УТ Б

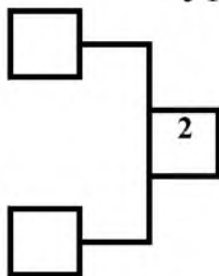

Гл. судья, ВК



*Д.С. Дагаев*  
(Тула)

Гл. секретарь, ВК

*А.Ю. Плаутина*  
(Орел)



# ОБЩЕРОССИЙСКАЯ ФЕДЕРАЦИЯ РУКОПАШНОГО БОЮ

Всероссийское соревнование по рукопашному бою,  
посвященное памяти Героев России, Туляков-Росгвардейцев  
(СМ № 10494 в ЕКП на 2018 год)

15-18 февраля 2018 года

г. Тула

## ПРОТОКОЛ ЛИЧНЫХ РЕЗУЛЬТАТОВ

юноши 12-13 лет

Вес 46 кг

2 чел.

Место	№ жр	Фамилия Имя	Команда	Разряд (звание)	Дата рождения	Тренер	Примеч.
1	2	БОРИСОВ Никита	Тульская обл.	2 юн	03.09.2004	Негачев ВВ	
2	1	ЗАЙЦЕВ Андрей	Тульская обл.	3 юн	15.07.2004	Кадников АА	

Гл. судья, ВК

Гл. секретарь, ВК



Д.С. Дагаев  
(Тула)

А.Ю. Плаутина  
(Орел)



# ОБЩЕРОССИЙСКАЯ ФЕДЕРАЦИЯ РУКОПАШНОГО БОЯ

**Всероссийское соревнование по рукопашному бою,  
посвященное памяти Героев России, Туляков-Росгвардейцев  
(СМ № 10494 в ЕКП на 2018 год)**

15-18 февраля 2018 года

г. Тула

## ПРОТОКОЛ ХОДА СОРЕВНОВАНИЙ

юноши 12-13 лет

Вес **46** кг

2 чел.

**А**

1	ЗАЙЦЕВ Андрей	3 юн 15.07.2004	Тульская обл.
5			
3			
7			

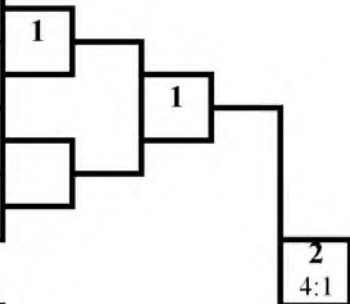

1 место

**БОРИСОВ Никита**

Тульская обл.

**Б**

2	БОРИСОВ Никита	2 юн 03.09.2004	Тульская обл.
6			
4			
8			

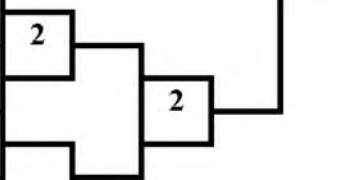

2 место

**ЗАЙЦЕВ Андрей**

Тульская обл.

УТ А

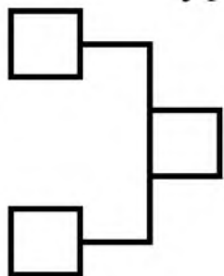

УТ Б

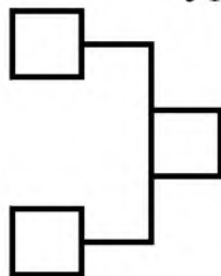

3 место

[Blank box for 3rd place]

3 место

[Blank box for 3rd place]

Гл. судья, ВК



*Д.С. Дагаев*  
(Тула)

Гл. секретарь, ВК

*А.Ю. Плаутина*  
(Орел)



# ОБЩЕРОССИЙСКАЯ ФЕДЕРАЦИЯ РУКОПАШНОГО БОЯ

**Всероссийское соревнование по рукопашному бою,  
посвященное памяти Героев России, Туляков-Росгвардейцев  
(СМ № 10494 в ЕКП на 2018 год)**

15-18 февраля 2018 года

г. Тула

## ПРОТОКОЛ ЛИЧНЫХ РЕЗУЛЬТАТОВ

юноши 12-13 лет

Вес **50** кг

**3** чел.

Место	№ жр	Фамилия Имя	Команда	Разряд (звание)	Дата рождения	Тренер	Примеч.
1	1	НАЗИРОВ Олимбой	Тульская обл.	1 юн		Дагаев ДС Жданова ИН	
2	2	ФИЛАТОВ Денис	Тульская обл.	2 юн	17.02.2005	Мешконогих АМ	
3	3	ЗАРЫТОВСКИЙ Иван	Тульская обл.	3		Дагаев ДС	

Гл. судья, ВК

Гл. секретарь, ВК



Д.С. Дагаев  
(Тула)

А.Ю. Плаутина  
(Орел)



# ОБЩЕРОССИЙСКАЯ ФЕДЕРАЦИЯ РУКОПАШНОГО БОЯ

**Всероссийское соревнование по рукопашному бою,  
посвященное памяти Героев России, Туляков-Росгвардейцев  
(СМ № 10494 в ЕКП на 2018 год)**

15-18 февраля 2018 года

г. Тула

## ПРОТОКОЛ ХОДА СОРЕВНОВАНИЙ

юноши 12-13 лет

Вес **50** кг

3 чел.

**А**

1	НАЗИРОВ Олимбой	1 юн	Тульская обл.
5			
3	ЗАРЫТОВСКИЙ Иван	3	Тульская обл.
7			

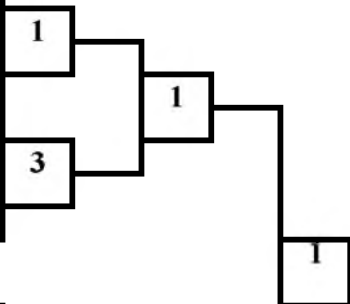

1 место

**НАЗИРОВ Олимбой**

Тульская обл.

**Б**

2	ФИЛАТОВ Денис	2 юн 17.02.2005	Тульская обл.
6			
4			
8			

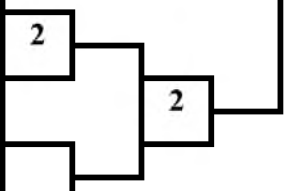

2 место

**ФИЛАТОВ Денис**

Тульская обл.

УТ А

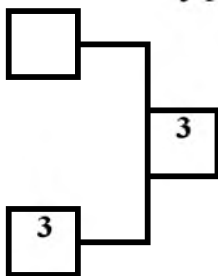

УТ Б

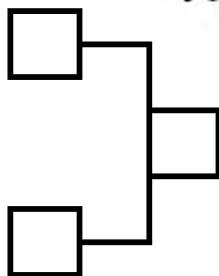

3 место

**ЗАРЫТОВСКИЙ Иван**

Тульская обл.

3 место

Гл. судья, ВК



*Д.С. Дагаев*  
(Тула)

Гл. секретарь, ВК

*А.Ю. Плаутина*  
(Орел)



# ОБЩЕРОССИЙСКАЯ ФЕДЕРАЦИЯ РУКОПАШНОГО БОЯ

**Всероссийское соревнование по рукопашному бою,  
посвященное памяти Героев России, Туляков-Росгвардейцев  
(СМ № 10494 в ЕКП на 2018 год)**

15-18 февраля 2018 года

г. Тула

## ПРОТОКОЛ ЛИЧНЫХ РЕЗУЛЬТАТОВ

юноши 12-13 лет

Вес **55** кг

4 чел.

Место	№ жр	Фамилия Имя	Команда	Разряд (звание)	Дата рождения	Тренер	Примеч.
1	3	ПЕТРОВ Сергей	Тульская обл.	2 юн	02.10.2004	Гарбуз АГ	
2	2	ПОТАПОВ Вадим	Тульская обл.	3 юн	26.06.2005	Ахадов ДМО	
3	1	АНТОНОВ Глеб	Тульская обл.	3 юн	03.07.2005	Ахадов ДМО	
3	4	АХИЛЬГОВ Иса	Тульская обл.	3 юн	05.02.2005	Кадников АА	

Гл. судья, ВК

Гл. секретарь, ВК



Д.С. Дагаев  
(Тула)

А.Ю. Плаутина  
(Орел)



# ОБЩЕРОССИЙСКАЯ ФЕДЕРАЦИЯ РУКОПАШНОГО БОЯ

**Всероссийское соревнование по рукопашному бою,  
посвященное памяти Героев России, Туляков-Росгвардейцев  
(СМ № 10494 в ЕКП на 2018 год)**

15-18 февраля 2018 года

г. Тула

## ПРОТОКОЛ ХОДА СОРЕВНОВАНИЙ

юноши 12-13 лет

Вес **55** кг

4 чел.

**А**

1	АНТОНОВ Глеб	3 юн 03.07.2005	Тульская обл.
5			
3	ПЕТРОВ Сергей	2 юн 02.10.2004	Тульская обл.
7			

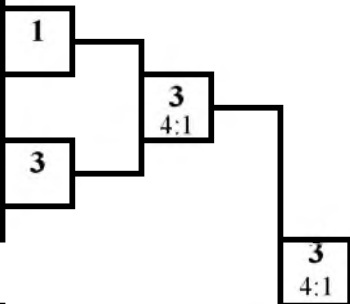

1 место

**ПЕТРОВ Сергей**  
Тульская обл.

**Б**

2	ПОТАПОВ Вадим	3 юн 26.06.2005	Тульская обл.
6			
4	АХИЛЬГОВ Иса	3 юн 05.02.2005	Тульская обл.
8			

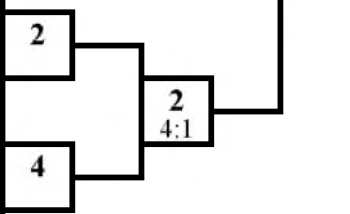

2 место

**ПОТАПОВ Вадим**  
Тульская обл.

Ут А

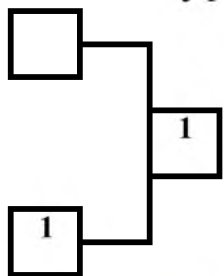

Ут Б

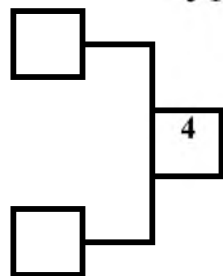

3 место

**АНТОНОВ Глеб**  
Тульская обл.

3 место

**АХИЛЬГОВ Иса**  
Тульская обл.

Гл. судья, ВК



*Д.С. Дагаев*  
(Тула)

Гл. секретарь, ВК

*А.Ю. Плаутина*  
(Орел)



# ОБЩЕРОССИЙСКАЯ ФЕДЕРАЦИЯ РУКОПАШНОГО БОЮ

Всероссийское соревнование по рукопашному бою,  
посвященное памяти Героев России, Туляков-Росгвардейцев  
(СМ № 10494 в ЕКП на 2018 год)

15-18 февраля 2018 года

г. Тула

## ПРОТОКОЛ ЛИЧНЫХ РЕЗУЛЬТАТОВ

юноши 12-13 лет

Вес **60** кг

2 чел.

Место	№ жр	Фамилия Имя	Команда	Разряд (звание)	Дата рождения	Тренер	Примеч.
1	2	ШАРАПОВ Владимир	Тульская обл.	1 юн	28.06.2004	Ахадов ДМО	
2	1	ЦАРЕВ Андрей	Тульская обл.	1 юн		Дагаев ДС Жданова ИН	

Гл. судья, ВК

Гл. секретарь, ВК



Д.С. Дагаев  
(Тула)

А.Ю. Плаутина  
(Орел)





# ОБЩЕРОССИЙСКАЯ ФЕДЕРАЦИЯ РУКОПАШНОГО БОЯ

**Всероссийское соревнование по рукопашному бою,  
посвященное памяти Героев России, Туляков-Росгвардейцев  
(СМ № 10494 в ЕКП на 2018 год)**

15-18 февраля 2018 года

г. Тула

## ПРОТОКОЛ ХОДА СОРЕВНОВАНИЙ

юноши 12-13 лет

Вес **60** кг

2 чел.

**А**

1	ЦАРЕВ Андрей	1 юн	Тульская обл.
5			
3			
7			

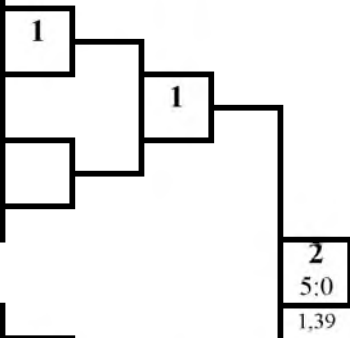

1 место

**ШАРАПОВ Владимир**

Тульская обл.

**Б**

2	ШАРАПОВ Владимир	1 юн 28.06.2004	Тульская обл.
6			
4			
8			

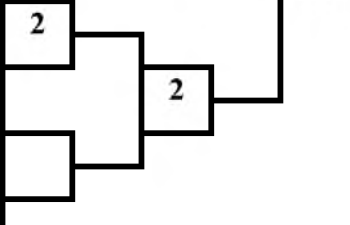

2 место

**ЦАРЕВ Андрей**

Тульская обл.

УТ А

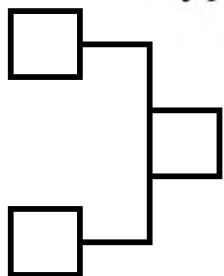

УТ Б

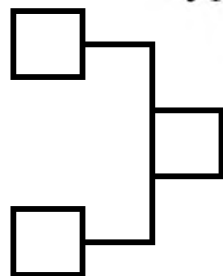

3 место

[Empty box for 3rd place]

3 место

[Empty box for 3rd place]

Гл. судья, ВК



*Д.С. Дагаев*  
(Тула)

Гл. секретарь, ВК

*А.Ю. Плаутина*  
(Орел)



# ОБЩЕРОССИЙСКАЯ ФЕДЕРАЦИЯ РУКОПАШНОГО БОЯ

**Всероссийское соревнование по рукопашному бою,  
посвященное памяти Героев России, Туляков-Росгвардейцев  
(СМ № 10494 в ЕКП на 2018 год)**

15-18 февраля 2018 года

г. Тула

## ПРОТОКОЛ ЛИЧНЫХ РЕЗУЛЬТАТОВ

юноши 12-13 лет

Вес **65** кг

5 чел.

Место	№ жр	Фамилия Имя	Команда	Разряд (звание)	Дата рождения	Тренер	Примеч.
1	5	КУЛАКОВ Алексей	Курская обл.	1 юн	24.04.2004	Бинюков ВА Прудников СВ	
2	4	ГОРОХОВЦЕВ Егор	Тульская обл.	3 юн	11.05.2004	Кадников АА	
3	1	РУДОВ Николай	Тульская обл.	3 юн	19.06.2004	Кадников АА	
3	2	ДЕНИСЮК Михаил	Воронежская обл.	2 юн	15.03.2004	Карапетян ВА	
5	3	КУЗИН Андрей	Тульская обл.	1 юн	01.06.2005	Щербинин АС	

Гл. судья, ВК

Гл. секретарь, ВК



Д.С. Дагаев  
(Тула)

А.Ю. Плаутина  
(Орел)



# ОБЩЕРОССИЙСКАЯ ФЕДЕРАЦИЯ РУКОПАШНОГО БОЯ

**Всероссийское соревнование по рукопашному бою,  
посвященное памяти Героев России, Туляков-Росгвардейцев  
(СМ № 10494 в ЕКП на 2018 год)**

15-18 февраля 2018 года

г. Тула

## ПРОТОКОЛ ХОДА СОРЕВНОВАНИЙ

юноши 12-13 лет

Вес **65** кг

5 чел.

**А**

1	РУДОВ Николай	3 юн 19.06.2004	Тульская обл.
5	КУЛАКОВ Алексей	1 юн 24.04.2004	Курская обл.
3	КУЗИН Андрей	1 юн 01.06.2005	Тульская обл.
7			

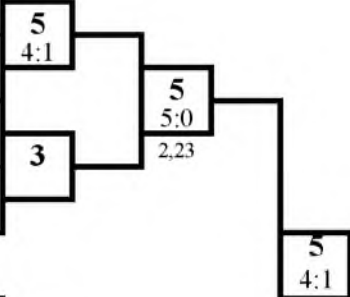

1 место

**КУЛАКОВ Алексей**  
Курская обл.

**Б**

2	ДЕНИСЮК Михаил	2 юн 15.03.2004	Воронежская обл.
6			
4	ГОРОХОВЦЕВ Егор	3 юн 11.05.2004	Тульская обл.
8			

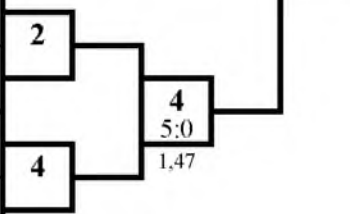

2 место

**ГОРОХОВЦЕВ Егор**  
Тульская обл.

УТ А

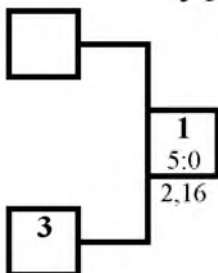

УТ Б

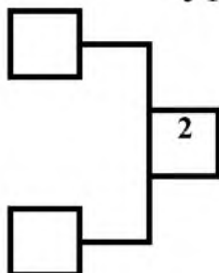

3 место

**РУДОВ Николай**  
Тульская обл.

3 место

**ДЕНИСЮК Михаил**  
Воронежская обл.

Гл. судья, ВК



С. Дагаев  
(Тула)

Гл. секретарь, ВК

А.Ю. Плаутина  
(Орел)



# ОБЩЕРОССИЙСКАЯ ФЕДЕРАЦИЯ РУКОПАШНОГО БОЯ

**Всероссийское соревнование по рукопашному бою,  
посвященное памяти Героев России, Туляков-Росгвардейцев  
(СМ № 10494 в ЕКП на 2018 год)**

15-18 февраля 2018 года

г. Тула

## ПРОТОКОЛ ЛИЧНЫХ РЕЗУЛЬТАТОВ

юноши 12-13 лет

Вес 70 кг

3 чел.

Место	№ жр	Фамилия Имя	Команда	Разряд (звание)	Дата рождения	Тренер	Примеч.
1	2	КИРИЧЕНКО Никита	Курская обл.	3 юн	18.05.2004	Митюнин СН	
2	1	ЖИДКИХ Илья	Курская обл.	3 юн	01.10.2004	Бинюков ВА Прудников СВ	
3	3	КАЗАНЦЕВ Владислав	Тульская обл.	2 юн	04.05.2004	Ахадов ДМО	

Гл. судья, ВК

Гл. секретарь, ВК



Д.С. Дагаев  
(Тула)

А.Ю. Плаутина  
(Орел)



# ОБЩЕРОССИЙСКАЯ ФЕДЕРАЦИЯ РУКОПАШНОГО БОЯ

**Всероссийское соревнование по рукопашному бою,  
посвященное памяти Героев России, Туляков-Росгвардейцев  
(СМ № 10494 в ЕКП на 2018 год)**

15-18 февраля 2018 года

г. Тула

## ПРОТОКОЛ ХОДА СОРЕВНОВАНИЙ

юноши 12-13 лет

Вес **70** кг

3 чел.

**А**

1	ЖИДКИХ Илья	3 юн 01.10.2004	Курская обл.
5			
3	КАЗАНЦЕВ Владислав	2 юн 04.05.2004	Тульская обл.
7			

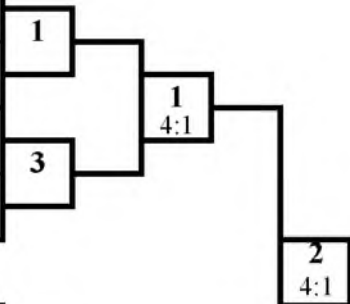

1 место

**КИРИЧЕНКО Никита**  
Курская обл.

**Б**

2	КИРИЧЕНКО Никита	3 юн 18.05.2004	Курская обл.
6			
4			
8			

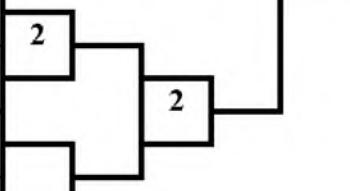

2 место

**ЖИДКИХ Илья**  
Курская обл.

УТ А

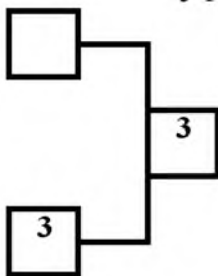

УТ Б

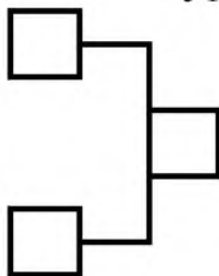

3 место

**КАЗАНЦЕВ Владислав**  
Тульская обл.

3 место

Гл. судья, ВК



Д.С. Дагаев  
(Тула)

Гл. секретарь, ВК

А.Ю. Плаутина  
(Орел)



# ОБЩЕРОССИЙСКАЯ ФЕДЕРАЦИЯ РУКОПАШНОГО БОЯ

**Всероссийское соревнование по рукопашному бою,  
посвященное памяти Героев России, Туляков-Росгвардейцев  
(СМ № 10494 в ЕКП на 2018 год)**

15-18 февраля 2018 года

г. Тула

## ПРОТОКОЛ ЛИЧНЫХ РЕЗУЛЬТАТОВ

юноши 14-15 лет

Вес **39** кг

4 чел.

Место	№ жр	Фамилия Имя	Команда	Разряд (звание)	Дата рождения	Тренер	Примеч.
1	2	ЯРОВИКОВ Сергей	Тульская обл.	3	10.07.2004	Мешконогих АМ	
2	1	ТАРАСКИН Андрей	Тульская обл.	3	31.10.2003	Дагаев ДС	
3	3	БАГОМЕДОВ Магомед	Тульская обл.	1	28.06.2003	Багомедов РМ	
3	4	КАПУСТИН Никита	Тульская обл.	3	28.09.2003	Ахадов ДМО Дагаев ДС	

Гл. судья, ВК

Гл. секретарь, ВК



Д.С. Дагаев  
(Тула)

А.Ю. Плаутина  
(Орел)



# ОБЩЕРОССИЙСКАЯ ФЕДЕРАЦИЯ РУКОПАШНОГО БОЯ

**Всероссийское соревнование по рукопашному бою,  
посвященное памяти Героев России, Туляков-Росгвардейцев  
(СМ № 10494 в ЕКП на 2018 год)**

15-18 февраля 2018 года

г. Тула

## ПРОТОКОЛ ХОДА СОРЕВНОВАНИЙ

юноши 14-15 лет

Вес **39** кг

4 чел.

**А**

1	ТАРАСКИН Андрей	3 31.10.2003	Тульская обл.
5			
3	БАГОМЕДОВ Магомед	1 28.06.2003	Тульская обл.
7			

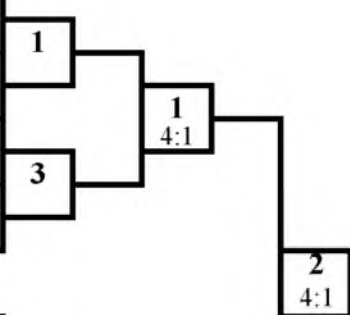

1 место

**ЯРОВИКОВ Сергей**  
Тульская обл.

2 место

**ТАРАСКИН Андрей**  
Тульская обл.

**Б**

2	ЯРОВИКОВ Сергей	3 10.07.2004	Тульская обл.
6			
4	КАПУСТИН Никита	3 28.09.2003	Тульская обл.
8			

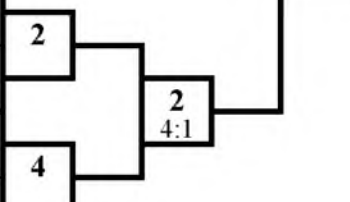

3 место

**БАГОМЕДОВ Магомед**  
Тульская обл.

3 место

**КАПУСТИН Никита**  
Тульская обл.

Ут А

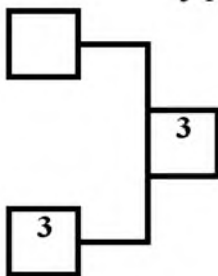

Ут Б

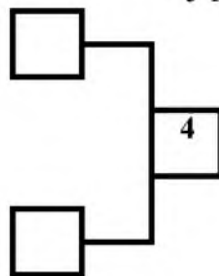

Гл. судья, ВК



*Д.С. Дагаев*  
(Тула)

Гл. секретарь, ВК

*А.Ю. Плаутина*  
(Орел)



# ОБЩЕРОССИЙСКАЯ ФЕДЕРАЦИЯ РУКОПАШНОГО БОЯ

Всероссийское соревнование по рукопашному бою,  
посвященное памяти Героев России, Туляков-Росгвардейцев  
(СМ № 10494 в ЕКП на 2018 год)

15-18 февраля 2018 года

г. Тула

## ПРОТОКОЛ ЛИЧНЫХ РЕЗУЛЬТАТОВ

юноши 14-15 лет

Вес 46 кг

3 чел.

Место	№ жр	Фамилия Имя	Команда	Разряд (звание)	Дата рождения	Тренер	Примеч.
1	2	БОДЯКШИН Валерий	Владимирская обл.	1	18.06.2003	Котов РА	
2	3	УЛЬЯНОВ Анатолий	Тульская обл.	3		Дагаев ДС Жданова ИН	
3	1	КОСОВ Александр	Тульская обл.	3		Дагаев ДС	

Гл. судья, ВК

Гл. секретарь, ВК



Д.С. Дагаев  
(Тула)

А.Ю. Плаутина  
(Орел)





# ОБЩЕРОССИЙСКАЯ ФЕДЕРАЦИЯ РУКОПАШНОГО БОЯ

**Всероссийское соревнование по рукопашному бою,  
посвященное памяти Героев России, Туляков-Росгвардейцев  
(СМ № 10494 в ЕКП на 2018 год)**

15-18 февраля 2018 года

г. Тула

## ПРОТОКОЛ ХОДА СОРЕВНОВАНИЙ

юноши 14-15 лет

Вес **46** кг

3 чел.

**А**

1	КОСОВ Александр	3	Тульская обл.
5			
3	УЛЬЯНОВ Анатолий	3	Тульская обл.
7			

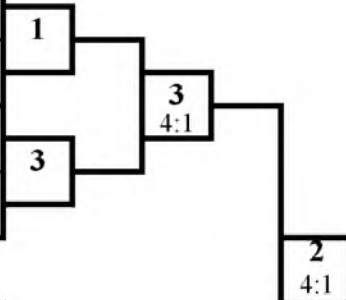

1 место

**БОДЯКШИН Валерий**  
Владимирская обл.

2 место

**УЛЬЯНОВ Анатолий**  
Тульская обл.

**Б**

2	БОДЯКШИН Валерий	1 18.06.2003	Владимирская обл.
6			
4			
8			

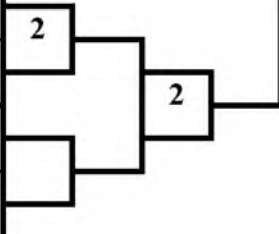

3 место

**КОСОВ Александр**  
Тульская обл.

3 место

УТ А

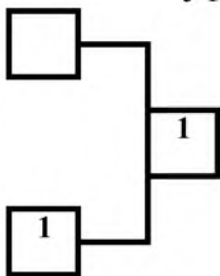

УТ Б

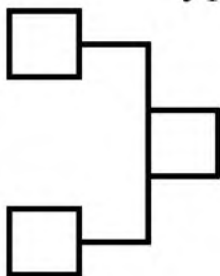

Гл. судья, ВК



*Д.С. Дагаев*  
(Тула)

Гл. секретарь, ВК

*А.Ю. Плаутина*  
(Орел)



# ОБЩЕРОССИЙСКАЯ ФЕДЕРАЦИЯ РУКОПАШНОГО БОЯ

Всероссийское соревнование по рукопашному бою,  
посвященное памяти Героев России, Туляков-Росгвардейцев  
(СМ № 10494 в ЕКП на 2018 год)

15-18 февраля 2018 года

г. Тула

## ПРОТОКОЛ ЛИЧНЫХ РЕЗУЛЬТАТОВ

юноши 14-15 лет

Вес 50 кг

5 чел.

Место	№ жр	Фамилия Имя	Команда	Разряд (звание)	Дата рождения	Тренер	Примеч.
1	1	АРХИПОВ Никита	Тульская обл.	1	07.02.2003	Ахадов ДМО Дагаев ДС	
2	4	ПАВЛОВ Кирилл	Тульская обл.	3	06.10.2003	Гарбуз АГ	
3	5	УЛЬЯНОВ Владислав	Брянская обл.	3	20.02.2003	Кузин АА	
3	2	ГРЕЗОВ Роман	Тульская обл.	3		Дагаев ДС	
5	3	ЗАРЫТОВСКИЙ Иван	Тульская обл.	3		Дагаев ДС	

Гл. судья, ВК

Гл. секретарь, ВК



Д.С. Дагаев  
(Тула)

А.Ю. Плаутина  
(Орел)



# ОБЩЕРОССИЙСКАЯ ФЕДЕРАЦИЯ РУКОПАШНОГО БОЯ

**Всероссийское соревнование по рукопашному бою,  
посвященное памяти Героев России, Туляков-Росгвардейцев  
(СМ № 10494 в ЕКП на 2018 год)**

15-18 февраля 2018 года

г. Тула

## ПРОТОКОЛ ХОДА СОРЕВНОВАНИЙ

юноши 14-15 лет

Вес **50** кг

5 чел.

**А**

1	АРХИПОВ Никита	1 07.02.2003	Тульская обл.
5	УЛЬЯНОВ Владислав	3 20.02.2003	Брянская обл.
3	ЗАРЬТОВСКИЙ Иван	3	Тульская обл.
7			

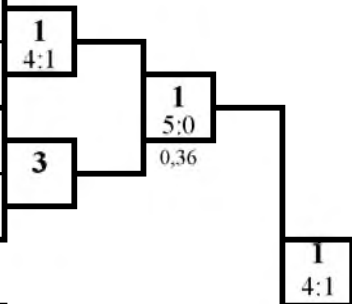

1 место

**АРХИПОВ Никита**

Тульская обл.

**Б**

2	ГРЕЗОВ Роман	3	Тульская обл.
6			
4	ПАВЛОВ Кирилл	3 06.10.2003	Тульская обл.
8			

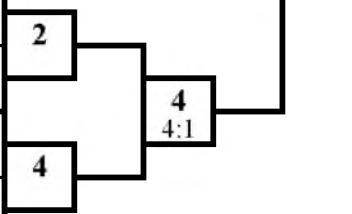

2 место

**ПАВЛОВ Кирилл**

Тульская обл.

УТ А

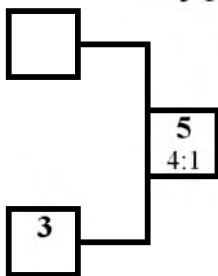

УТ Б

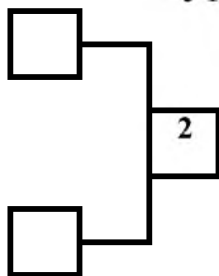

3 место

**УЛЬЯНОВ Владислав**

Брянская обл.

3 место

**ГРЕЗОВ Роман**

Тульская обл.

Гл. судья, ВК



*Д.С. Дагаев*  
(Тула)

Гл. секретарь, ВК

*А.Ю. Плаутина*  
(Орел)



# ОБЩЕРОССИЙСКАЯ ФЕДЕРАЦИЯ РУКОПАШНОГО БОЯ

Всероссийское соревнование по рукопашному бою,  
посвященное памяти Героев России, Туляков-Росгвардейцев  
(СМ № 10494 в ЕКП на 2018 год)

15-18 февраля 2018 года

г. Тула

## ПРОТОКОЛ ЛИЧНЫХ РЕЗУЛЬТАТОВ

юноши 14-15 лет

Вес 55 кг

6 чел.

Место	№ жр	Фамилия Имя	Команда	Разряд (звание)	Дата рождения	Тренер	Примеч.
1	5	САНТРОСЯН Артак	Московская обл.	2	12.03.2002	Манухин ВВ Поляков ОВ	Манухин РВ
2	4	БОЛДЫРЕВ Михаил	Воронежская обл.	3	07.03.2003	Дьяченко БВ	
3	1	НИКОЛАЕВ Алексей	Тульская обл.	2	24.11.2002	Ахадов ДМО	
3	6	ВЛАСОВ Александр	Владимирская обл.	3	14.03.2003	Котов РА	
5	3	КИРПИЛЕВ Иван	Тульская обл.	3	25.12.2003	Кадников АА	
6	2	ЮЛДАШЕВ Амаль	Тульская обл.	3	13.03.2002	Мешконогих АМ	

Гл. судья, ВК

Д.С. Дагаев  
(Тула)

Гл. секретарь, ВК

А.Ю. Плаутина  
(Орел)





# ОБЩЕРОССИЙСКАЯ ФЕДЕРАЦИЯ РУКОПАШНОГО БОЯ

**Всероссийское соревнование по рукопашному бою,  
посвященное памяти Героев России, Туляков-Росгвардейцев  
(СМ № 10494 в ЕКП на 2018 год)**

15-18 февраля 2018 года

г. Тула

## ПРОТОКОЛ ХОДА СОРЕВНОВАНИЙ

юноши 14-15 лет

Вес **55** кг

6 чел.

**А**

1	НИКОЛАЕВ Алексей	2 24.11.2002	Тульская обл.
5	САНТРОСЯН Артак	2 12.03.2002	Московская обл.
3	КИРПИЛЕВ Иван	3 25.12.2003	Тульская обл.
7			

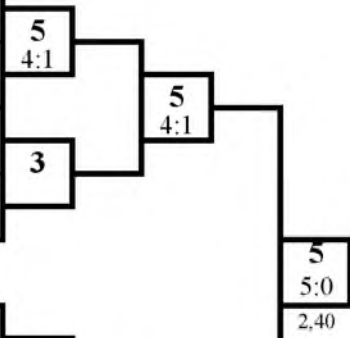

1 место

**САНТРОСЯН Артак**

Московская обл.

**Б**

2	ЮЛДАШЕВ Амаль	3 13.03.2002	Тульская обл.
6	ВЛАСОВ Александр	3 14.03.2003	Владимирская обл.
4	БОЛДЫРЕВ Михаил	3 07.03.2003	Воронежская обл.
8			

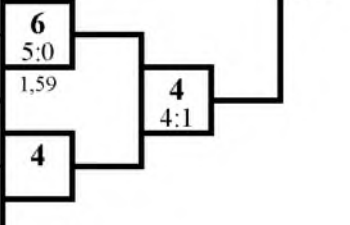

2 место

**БОЛДЫРЕВ Михаил**

Воронежская обл.

Ут А

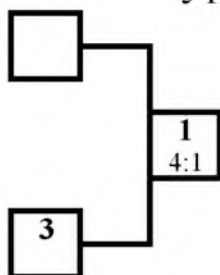

Ут Б

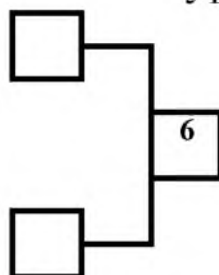

3 место

**НИКОЛАЕВ Алексей**

Тульская обл.

3 место

**ВЛАСОВ Александр**

Владимирская обл.

Гл. судья, ВК



*Д.С. Дагаев*  
(Тула)

Гл. секретарь, ВК

*А.Ю. Плаутина*  
(Орел)



# ОБЩЕРОССИЙСКАЯ ФЕДЕРАЦИЯ РУКОПАШНОГО БОЯ

Всероссийское соревнование по рукопашному бою,  
посвященное памяти Героев России, Туляков-Росгвардейцев  
(СМ № 10494 в ЕКП на 2018 год)

15-18 февраля 2018 года

г. Тула

## ПРОТОКОЛ ЛИЧНЫХ РЕЗУЛЬТАТОВ

юноши 14-15 лет

Вес 60 кг

12 чел.

Место	№ жр	Фамилия Имя	Команда	Разряд (звание)	Год рождения	Тренер	Примеч.
1	5	ПАВЛОВСКИЙ Егор	Тульская обл.	1	25.10.2002	Ахадов ДМО Дагаев ДС	
2	8	УЛИТИН Ярослав	Тульская обл.	3	09.04.2003	Гарбуз АГ	
3	9	ВЕРЕЦАГИН Артем	Воронежская обл.	1	21.06.2002	Дьяченко БВ	
3	2	ЛАВРЕЦКИЙ Александр	Тульская обл.	3	03.07.2002	Новиков КВ	
5	3	ПУЗЫРЕВСКИЙ Владимир	Брянская обл.	3	07.07.2003	Клишин ВВ	
5	12	ПЕЛИПЕНКО Илья	Московская обл.	3	04.07.2003	Трунин СА	
7-8	7	ЛЕВЧЕНКО Артем	Тульская обл.	3	07.08.2003	Кадников АА	
7-8	6	ТОЛМАЧЕВ Иван	Орловская обл.	2	12.01.2004	Тодрик ВН	
9-12	1	БОРИСОВ Иван	Орловская обл.	3	30.06.2003	Асхабов ВТ	
9-12	11	АШАСТОВ Илья	Московская обл.	3	12.05.2003	Трунин СА	
9-12	10	ГЛЕБОВ Сергей	Курская обл.	3	22.10.2002	Дериглазов ЕВ	
9-12	4	ПАВЛОВ Никита	Брянская обл.	3	20.07.2002	Королев АН	

Гл. судья, ВК

Гл. секретарь, ВК



Д.С. Дагаев  
(Тула)

А.Ю. Плаутина  
(Орел)



# ОБЩЕРОССИЙСКАЯ ФЕДЕРАЦИЯ РУКОПАШНОГО БОЯ

**Всероссийское соревнование по рукопашному бою,  
посвященное памяти Героев России, Туляков-Росгвардейцев  
(СМ № 10494 в ЕКП на 2018 год)**

15-18 февраля 2018 года

г. Тула

## ПРОТОКОЛ ХОДА СОРЕВНОВАНИЙ

юноши 14-15 лет

Вес **60** кг 12 чел.

**А**

1	БОРИСОВ Иван	3 30.06.2003	Орловская обл.	9
9	ВЕРЕЩАГИН Артем	1 21.06.2002	Воронежская обл.	5:0 1,22
5	ПАВЛОВСКИЙ Егор	1 25.10.2002	Тульская обл.	5
13				
3	ПУЗЫРЕВСКИЙ Владимир	3 07.07.2003	Брянская обл.	3
11	АШАСТОВ Илья	3 12.05.2003	Московская обл.	4:1
7	ЛЕВЧЕНКО Артем	3 07.08.2003	Тульская обл.	7
15				

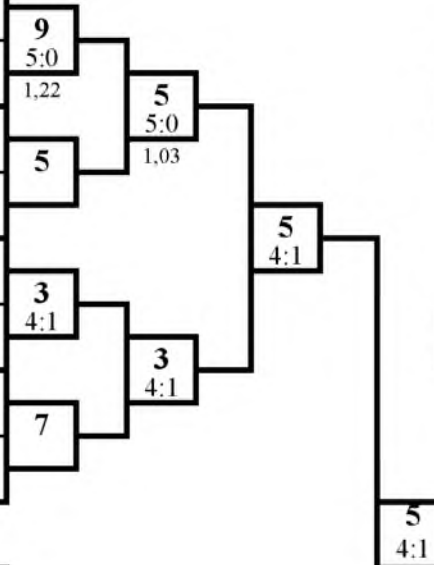

1 место

**ПАВЛОВСКИЙ Егор**  
Тульская обл.

2 место

**УЛИТИН Ярослав**  
Тульская обл.

**Б**

2	ЛАВРЕЦКИЙ Александр	3 03.07.2002	Тульская обл.	2
10	ГЛЕБОВ Сергей	3 22.10.2002	Курская обл.	4:1
6	ТОЛМАЧЕВ Иван	2 12.01.2004	Орловская обл.	6
14				
4	ПАВЛОВ Никита	3 20.07.2002	Брянская обл.	12
12	ПЕЛИПЕНКО Илья	3 04.07.2003	Московская обл.	4:1
8	УЛИТИН Ярослав	3 09.04.2003	Тульская обл.	8
16				

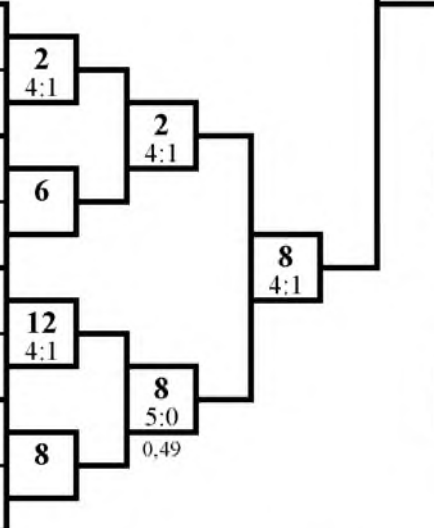

3 место

**ВЕРЕЩАГИН Артем**  
Воронежская обл.

3 место

**ЛАВРЕЦКИЙ Александр**  
Тульская обл.

Ут А



Ут Б

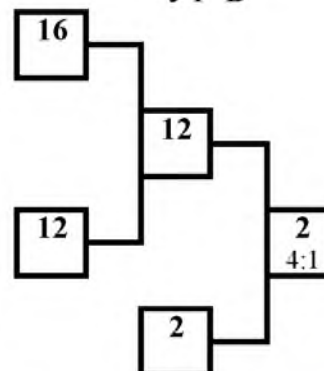

Гл. судья, ВК



Д.С. Дагаев  
(Тула)

Гл. секретарь, ВК

А.Ю. Плаутина  
(Орел)



# ОБЩЕРОССИЙСКАЯ ФЕДЕРАЦИЯ РУКОПАШНОГО БОЯ

Всероссийское соревнование по рукопашному бою,  
посвященное памяти Героев России, Туляков-Росгвардейцев  
(СМ № 10494 в ЕКП на 2018 год)

15-18 февраля 2018 года

г. Тула

## ПРОТОКОЛ ЛИЧНЫХ РЕЗУЛЬТАТОВ

юноши 14-15 лет

Вес 65 кг

11 чел.

Место	№ жр	Фамилия Имя	Команда	Разряд (звание)	Год рождения	Тренер	Примеч.
1	6	КАРЕТНИКОВ Никита	Тульская обл.	3	30.04.2003	Дагаев ДС Кадников АА	
2	5	САВЫКИН Роман	Тульская обл.	1	24.08.2003	Дагаев ДС	
3	11	ИВАШИН Максим	Курская обл.	3	08.09.2003	Митюнин СН	
3	2	ДЕЕВ Илья	Московская обл.	2	26.09.2003	Политаев ПВ Мусатов ВВ	
5	1	КРЫЛОВ Никита	Тульская обл.	3	25.01.2003	Кадников АА	
5	4	СЕРГЕЕВ Даниил	Брянская обл.	3	22.11.2002	Арутюнян ВМ	
7-8	7	БРУСЕНЦЕВ Егор	Орловская обл.	2	04.08.2002	Романов ВИ	
7-8	8	СИДОРКИН Александр	Тульская обл.	3	13.07.2003	Кадников АА	
9-11	9	СЕРИКОВ Даниил	Воронежская обл	3	14.12.2003	Кибенко ВВ	
9-11	3	СОЛОДУНОВ Александр	Московская обл.	2	01.04.2002	Кибиров С	
9-11	10	ОСМИНИН Никита	Воронежская обл	3	23.06.2003	Кибенко ВВ	

Гл. судья, ВК



Д.С. Дагаев  
(Тула)

Гл. секретарь, ВК

А.Ю. Плаутина  
(Орел)





# ОБЩЕРОССИЙСКАЯ ФЕДЕРАЦИЯ РУКОПАШНОГО БОЯ

Всероссийское соревнование по рукопашному бою,  
посвященное памяти Героев России, Туляков-Росгвардейцев  
(СМ № 10494 в ЕКП на 2018 год)

15-18 февраля 2018 года

г. Тула

## ПРОТОКОЛ ХОДА СОРЕВНОВАНИЙ

юноши 14-15 лет

Вес **65** кг

11 чел.

А

1	КРЫЛОВ Никита	3 25.01.2003	Тульская обл.
9	СЕРИКОВ Даниил	3 14.12.2003	Воронежская обл.
5	САВЫКИН Роман	1 24.08.2003	Тульская обл.
13			
3	СОЛОДУНОВ Александр	2 01.04.2002	Московская обл.
11	ИВАШИН Максим	3 08.09.2003	Курская обл.
7	БРУСЕНЦЕВ Егор	2 04.08.2002	Орловская обл.
15			

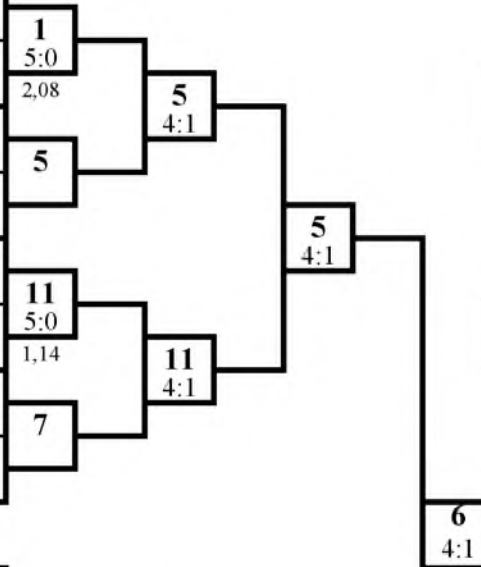

1 место

**КАРЕТНИКОВ Никита**

Тульская обл.

2 место

**САВЫКИН Роман**

Тульская обл.

Б

2	ДЕЕВ Илья	2 26.09.2003	Московская обл.
10	ОСМИНИН Никита	3 23.06.2003	Воронежская обл.
6	КАРЕТНИКОВ Никита	3 30.04.2003	Тульская обл.
14			
4	СЕРГЕЕВ Даниил	3 22.11.2002	Брянская обл.
12			
8	СИДОРКИН Александр	3 13.07.2003	Тульская обл.
16			

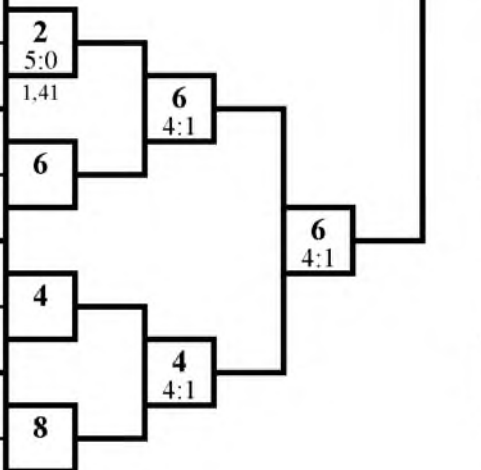

3 место

**ИВАШИН Максим**

Курская обл.

3 место

**ДЕЕВ Илья**

Московская обл.

Ут А



Ут Б

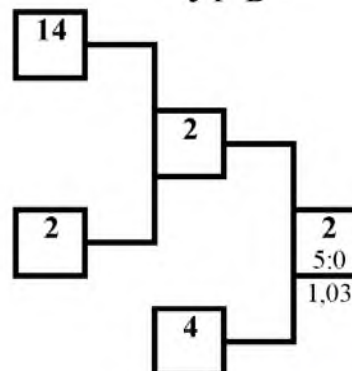

Гл. судья, ВК



Д.С. Дагаев  
(Тула)

Гл. секретарь, ВК

А.Ю. Плаутина  
(Орел)



# ОБЩЕРОССИЙСКАЯ ФЕДЕРАЦИЯ РУКОПАШНОГО БОЯ

**Всероссийское соревнование по рукопашному бою,  
посвященное памяти Героев России, Туляков-Росгвардейцев  
(СМ № 10494 в ЕКП на 2018 год)**

15-18 февраля 2018 года

г. Тула

## ПРОТОКОЛ ЛИЧНЫХ РЕЗУЛЬТАТОВ

юноши 14-15 лет

Вес 70 кг

8 чел.

Место	№ жр	Фамилия Имя	Команда	Разряд (звание)	Дата рождения	Тренер	Примеч.
1	7	ЦЫМА Илья	Брянская обл.	1	11.07.2002	Королев АН	
2	6	ГОРОХОВ Александр	Брянская обл.	1	18.04.2002	Королев АН	
3	5	ВОРОПАЕВ Максим	Брянская обл.	3	20.07.2002	Королев АН	
3	8	МАМЕДОВ Мурад	Орловская обл.	2	22.07.2002	Асхабов ВТ	
5	3	ЧУГУНОВ Александр	Московская обл.	2	08.01.2003	Политаев ПВ Мусатов ВВ	
5	2	ДОРОГОВ Кирилл	Тульская обл.	3	20.08.2002	Щербинин АС	
7-8	1	НАТАЛЕВИЧ Егор	Тульская обл.	2	14.03.2002	Дагаев ДС Жданова ИН	
7-8	4	АБУБАКАРОВ Эдуард	Тульская обл.	3	15.11.2002	Кадников АА	

Гл. судья, ВК

Гл. секретарь, ВК



Д.С. Дагаев  
(Тула)

А.Ю. Плаутина  
(Орел)



# ОБЩЕРОССИЙСКАЯ ФЕДЕРАЦИЯ РУКОПАШНОГО БОЯ

**Всероссийское соревнование по рукопашному бою,  
посвященное памяти Героев России, Туляков-Росгвардейцев  
(СМ № 10494 в ЕКП на 2018 год)**

15-18 февраля 2018 года

г. Тула

## ПРОТОКОЛ ХОДА СОРЕВНОВАНИЙ

юноши 14-15 лет

Вес **70** кг

8 чел.

**А**

1	НАТАЛЕВИЧ Егор	2 14.03.2002	Тульская обл.
5	ВОРОПАЕВ Максим	3 20.07.2002	Брянская обл.
3	ЧУГУНОВ Александр	2 08.01.2003	Московская обл.
7	ЦЫМА Илья	1 11.07.2002	Брянская обл.

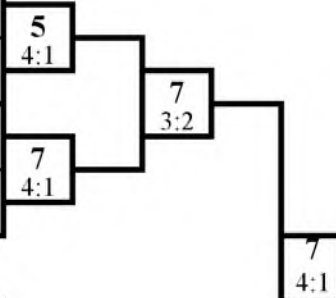

1 место

**ЦЫМА Илья**  
Брянская обл.

**Б**

2	ДОРОГОВ Кирилл	3 20.08.2002	Тульская обл.
6	ГОРОХОВ Александр	1 18.04.2002	Брянская обл.
4	АБУБАКАРОВ Эдвард	3 15.11.2002	Тульская обл.
8	МАМЕДОВ Мурад	2 22.07.2002	Орловская обл.

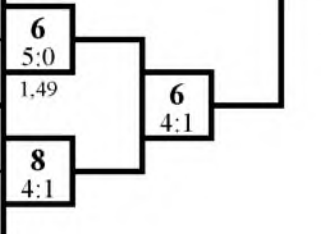

2 место

**ГОРОХОВ Александр**  
Брянская обл.

УТ А

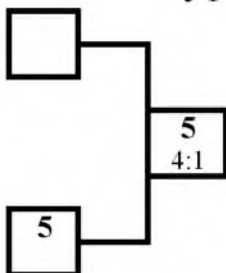

УТ Б

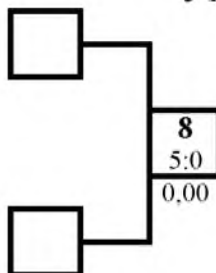

3 место

**ВОРОПАЕВ Максим**  
Брянская обл.

3 место

**МАМЕДОВ Мурад**  
Орловская обл.

Гл. судья, ВК



Д.С. Дагаев  
(Тула)

Гл. секретарь, ВК

А.Ю. Плаутина  
(Орел)



# ОБЩЕРОССИЙСКАЯ ФЕДЕРАЦИЯ РУКОПАШНОГО БОЮ

**Всероссийское соревнование по рукопашному бою,  
посвященное памяти Героев России, Туляков-Росгвардейцев  
(СМ № 10494 в ЕКП на 2018 год)**

15-18 февраля 2018 года

г. Тула

## ПРОТОКОЛ ЛИЧНЫХ РЕЗУЛЬТАТОВ

юноши 14-15 лет

Вес 75 кг

4 чел.

Место	№ жр	Фамилия Имя	Команда	Разряд (звание)	Дата рождения	Тренер	Примеч.
1	1	ЩЕПЕЛЕВ Максим	Тульская обл.	1	05.11.2002	Дагаев ДС	
2	4	ИНЬШИН Никита	Орловская обл.	2	28.05.2002	Романов ВИ	
3	3	АНДРИАНОВ Иван	Воронежская обл.	3	01.12.2003	Карапетян ВА	
3	2	ЧЕЛЯДИН Антон	Московская обл.	2	28.06.2002	Бурасов ВМ Мальшев НН Круглов РЮ	

Гл. судья, ВК

Гл. секретарь, ВК



Д.С. Дагаев  
(Тула)

А.Ю. Плаутина  
(Орел)



# ОБЩЕРОССИЙСКАЯ ФЕДЕРАЦИЯ РУКОПАШНОГО БОЯ

**Всероссийское соревнование по рукопашному бою,  
посвященное памяти Героев России, Туляков-Росгвардейцев  
(СМ № 10494 в ЕКП на 2018 год)**

15-18 февраля 2018 года

г. Тула

## ПРОТОКОЛ ХОДА СОРЕВНОВАНИЙ

юноши 14-15 лет

Вес **75** кг

4 чел.

**А**

1	ЩЕПЕЛЕВ Максим	1 05.11.2002	Тульская обл.
5			
3	АНДРИАНОВ Иван	3 01.12.2003	Воронежская обл.
7			

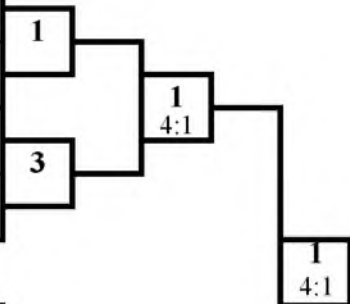

1 место

**ЩЕПЕЛЕВ Максим**

Тульская обл.

**Б**

2	ЧЕЛЯДИН Антон	2 28.06.2002	Московская обл.
6			
4	ИНЬШИН Никита	2 28.05.2002	Орловская обл.
8			

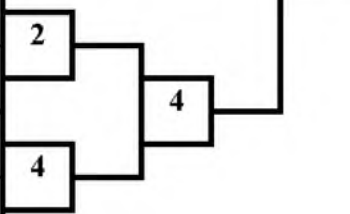

2 место

**ИНЬШИН Никита**

Орловская обл.

УТ А

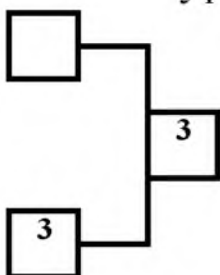

УТ Б

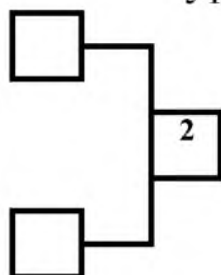

3 место

**АНДРИАНОВ Иван**

Воронежская обл.

3 место

**ЧЕЛЯДИН Антон**

Московская обл.

Гл. судья, ВК



*Д.С. Дагаев*  
(Тула)

Гл. секретарь, ВК

*А.Ю. Плаутина*  
(Орел)



# ОБЩЕРОССИЙСКАЯ ФЕДЕРАЦИЯ РУКОПАШНОГО БОЮ

Всероссийское соревнование по рукопашному бою,  
посвященное памяти Героев России, Туляков-Росгвардейцев  
(СМ № 10494 в ЕКП на 2018 год)

15-18 февраля 2018 года

г. Тула

## ПРОТОКОЛ ЛИЧНЫХ РЕЗУЛЬТАТОВ

юноши 14-15 лет

Вес 75+ кг

2 чел.

Место	№ жр	Фамилия Имя	Команда	Разряд (звание)	Дата рождения	Тренер	Примеч.
1	2	ТАРАКАНОВ Павел	Новосибирская обл.	2	02.08.2002	Беспрозванны СВ	
2	1	ТЕДЕЕВ Ростислав	Тульская обл.	2	18.02.2003	Багомедов РМ	

Гл. судья, ВК

Гл. секретарь, ВК



Д.С. Дагаев  
(Тула)

А.Ю. Плаутина  
(Орел)



# ОБЩЕРОССИЙСКАЯ ФЕДЕРАЦИЯ РУКОПАШНОГО БОЯ

**Всероссийское соревнование по рукопашному бою,  
посвященное памяти Героев России, Туляков-Росгвардейцев  
(СМ № 10494 в ЕКП на 2018 год)**

15-18 февраля 2018 года

г. Тула

## ПРОТОКОЛ ХОДА СОРЕВНОВАНИЙ

юноши 14-15 лет

Вес **75+** кг

2 чел.

**А**

1	ТЕДЕЕВ Ростислав	2 18.02.2003	Тульская обл.
5			
3			
7			

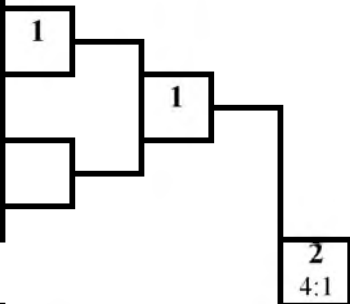

1 место

**ТАРАКАНОВ Павел**  
Новосибирская обл.

**Б**

2	ТАРАКАНОВ Павел	2 02.08.2002	Новосибирская обл.
6			
4			
8			

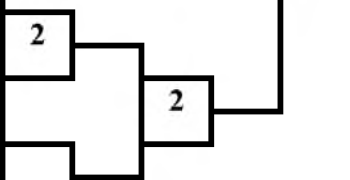

2 место

**ТЕДЕЕВ Ростислав**  
Тульская обл.

УТ А

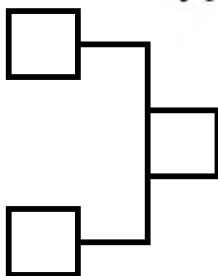

УТ Б

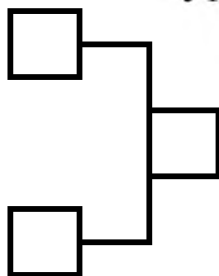

3 место

[Empty box for 3rd place]

3 место

[Empty box for 3rd place]

Гл. судья, ВК



*Д.С. Дагаев*  
(Тула)

Гл. секретарь, ВК

*А.Ю. Плаутина*  
(Орел)



# ОБЩЕРОССИЙСКАЯ ФЕДЕРАЦИЯ РУКОПАШНОГО БОЯ

Всероссийское соревнование по рукопашному бою,  
посвященное памяти Героев России, Туляков-Росгвардейцев  
(СМ № 10494 в ЕКП на 2018 год)

15-18 февраля 2018 года

г. Тула

## ПРОТОКОЛ ЛИЧНЫХ РЕЗУЛЬТАТОВ

девушки 14-15 лет

Вес 46 кг

2 чел.

Место	№ жр	Фамилия Имя	Команда	Разряд (звание)	Дата рождения	Тренер	Примеч.
1	1	ПЕНКИНА Лада	Тульская обл.	2	06.02.2004	Дагаев ДС	
2	2	РЯЖЕНОВА Джамила	Воронежская обл.	3	25.10.2003	Карапетян ВА	

Гл. судья, ВК

Гл. секретарь, ВК



Д.С. Дагаев  
(Тула)

А.Ю. Плаутина  
(Орел)





# ОБЩЕРОССИЙСКАЯ ФЕДЕРАЦИЯ РУКОПАШНОГО БОЯ

**Всероссийское соревнование по рукопашному бою,  
посвященное памяти Героев России, Туляков-Росгвардейцев  
(СМ № 10494 в ЕКП на 2018 год)**

15-18 февраля 2018 года

г. Тула

## ПРОТОКОЛ ХОДА СОРЕВНОВАНИЙ

девушки 14-15 лет

Вес **46** кг

2 чел.

**А**

1	ПЕНКИНА Лада	2 06.02.2004	Тульская обл.
5			
3			
7			

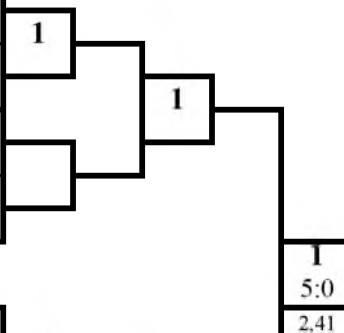

1 место

**ПЕНКИНА Лада**

Тульская обл.

**Б**

2	РЯЖЕНОВА Джамила	3 25.10.2003	Воронежская обл.
6			
4			
8			

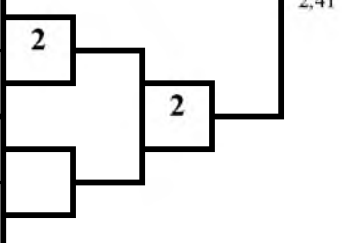

2 место

**РЯЖЕНОВА Джамила**

Воронежская обл.

Ут А

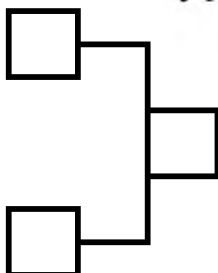

Ут Б

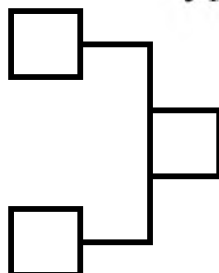

3 место

3 место

Гл. судья, ВК



*Д.С. Дагаев*  
(Тула)

Гл. секретарь, ВК

*А.Ю. Плаутина*  
(Орел)



# ОБЩЕРОССИЙСКАЯ ФЕДЕРАЦИЯ РУКОПАШНОГО БОЯ

Всероссийское соревнование по рукопашному бою,  
посвященное памяти Героев России, Туляков-Росгвардейцев  
(СМ № 10494 в ЕКП на 2018 год)

15-18 февраля 2018 года

г. Тула

## ПРОТОКОЛ ЛИЧНЫХ РЕЗУЛЬТАТОВ

девушки 14-15 лет

Вес **50** кг

**3** чел.

Место	№ жр	Фамилия Имя	Команда	Разряд (звание)	Дата рождения	Тренер	Примеч.
1	2	ШУБИНА Александра	Тульская обл.	2		Герасименко ИА Турбин ПН	
2	3	РУДНЕВА Мария	Орловская обл.	2	25.10.2003	Тодрик ВН	
3	1	БАУЛИНА Елизавета	Тамбовская обл.	3 юн	17.03.2004	Ступаков ВИ	

Гл. судья, ВК

Гл. секретарь, ВК



Д.С. Дагаев  
(Тула)

А.Ю. Плаутина  
(Орел)



# ОБЩЕРОССИЙСКАЯ ФЕДЕРАЦИЯ РУКОПАШНОГО БОЯ

**Всероссийское соревнование по рукопашному бою,  
посвященное памяти Героев России, Туляков-Росгвардейцев  
(СМ № 10494 в ЕКП на 2018 год)**

15-18 февраля 2018 года

г. Тула

## ПРОТОКОЛ ХОДА СОРЕВНОВАНИЙ

девушки 14-15 лет

Вес **50** кг

3 чел.

**А**

1	БАУЛИНА Елизавета	3 юн 17.03.2004	Тамбовская обл.
5			
3	РУДНЕВА Мария	2 25.10.2003	Орловская обл.
7			

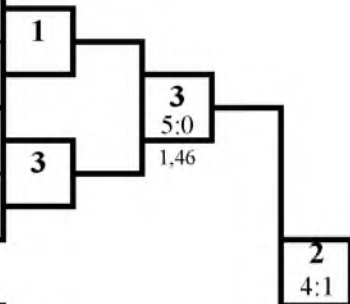

1 место

**ШУБИНА Александра**

Тульская обл.

2 место

**РУДНЕВА Мария**

Орловская обл.

**Б**

2	ШУБИНА Александра	2	Тульская обл.
6			
4			
8			

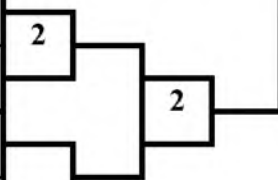

3 место

**БАУЛИНА Елизавета**

Тамбовская обл.

3 место

Ут А

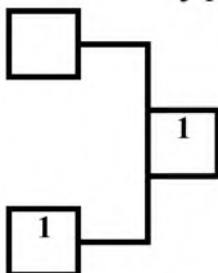

Ут Б

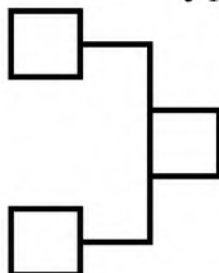

Гл. судья, ВК



*Д.С. Дагаев*  
(Тула)

Гл. секретарь, ВК

*А.Ю. Плаутина*  
(Орел)



# ОБЩЕРОССИЙСКАЯ ФЕДЕРАЦИЯ РУКОПАШНОГО БОЯ

**Всероссийское соревнование по рукопашному бою,  
посвященное памяти Героев России, Туляков-Росгвардейцев  
(СМ № 10494 в ЕКП на 2018 год)**

15-18 февраля 2018 года

г. Тула

## ПРОТОКОЛ ЛИЧНЫХ РЕЗУЛЬТАТОВ

юноши 16-17 лет

Вес 55 кг

4 чел.

Место	№ жр	Фамилия Имя	Команда	Разряд (звание)	Дата рождения	Тренер	Примеч.
1	1	СЕНАШКИН Егор	Тульская обл.	кмс	16.04.2001	Дагаев ДС	
2	2	ЖИГУЛИН Дмитрий	Московская обл.	1	20.02.2001	Манухин ВВ Поляков ОВ Манухин РВ	
3	3	ПОЗДНЯКОВ Вадим	Курская обл.	1	20.03.2000	Поздняков ВЮ	
3	4	КАПКОВ Константин	Тульская обл.	3	00.01.1900	Герасименко ИА Турбин ПН	

Гл. судья, ВК

Гл. секретарь, ВК



Д.С. Дагаев  
(Тула)

А.Ю. Плаутина  
(Орел)



# ОБЩЕРОССИЙСКАЯ ФЕДЕРАЦИЯ РУКОПАШНОГО БОЯ

**Всероссийское соревнование по рукопашному бою,  
посвященное памяти Героев России, Туляков-Росгвардейцев  
(СМ № 10494 в ЕКП на 2018 год)**

15-18 февраля 2018 года

г. Тула

## ПРОТОКОЛ ХОДА СОРЕВНОВАНИЙ

юноши 16-17 лет

Вес **55** кг

4 чел.

**А**

1	СЕНАШКИН Егор	кмс 16.04.2001	Тульская обл.
5			
3	ПОЗДНЯКОВ Вадим	1 20.03.2000	Курская обл.
7			

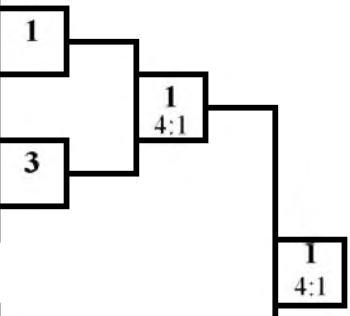

1 место

**СЕНАШКИН Егор**  
Тульская обл.

2 место

**ЖИГУЛИН Дмитрий**  
Московская обл.

**Б**

2	ЖИГУЛИН Дмитрий	1 20.02.2001	Московская обл.
6			
4	КАПКОВ Константин	3	Тульская обл.
8			

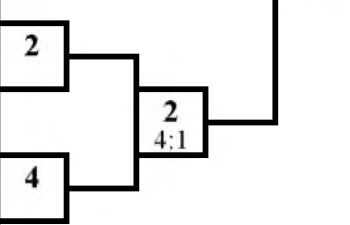

3 место

**ПОЗДНЯКОВ Вадим**  
Курская обл.

3 место

**КАПКОВ Константин**  
Тульская обл.

Ут А

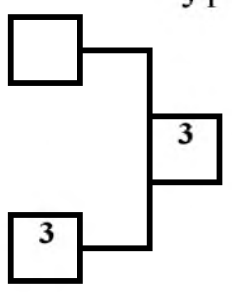

Ут Б

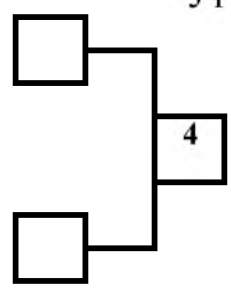

Гл. судья, ВК



*Д.С. Дагаев*  
(Тула)

Гл. секретарь, ВК

*А.Ю. Плаутина*  
(Орел)



# ОБЩЕРОССИЙСКАЯ ФЕДЕРАЦИЯ РУКОПАШНОГО БОЯ

**Всероссийское соревнование по рукопашному бою,  
посвященное памяти Героев России, Туляков-Росгвардейцев  
(СМ № 10494 в ЕКП на 2018 год)**

15-18 февраля 2018 года

г. Тула

## ПРОТОКОЛ ЛИЧНЫХ РЕЗУЛЬТАТОВ

юноши 16-17 лет

Вес **60** кг

5 чел.

Место	№ жр	Фамилия Имя	Команда	Разряд (звание)	Дата рождения	Тренер	Примеч.
1	2	САМЕДОВ Джахангир	Тульская обл.	1	19.05.2000	Мешконогих АМ	
2	3	МАНАФОВ Магомед	Воронежская обл.	1	03.05.2000	Дьяченко БВ	
3	1	МОЖИН Михаил	Тульская обл.	1	21.11.2000	Жданова ИН Дагаев ДС	
3	4	НИШТА Ростислав	Курская обл.	2	29.02.2000	Дериглазов ЕВ	
5	5	ХРОМИХИН Иван	Курская обл.	1	22.01.2001	Бниюков ВА Прудников СВ	

Гл. судья, ВК

Гл. секретарь, ВК



Д.С. Дагаев  
(Тула)

А.Ю. Плаутина  
(Орел)



# ОБЩЕРОССИЙСКАЯ ФЕДЕРАЦИЯ РУКОПАШНОГО БОЯ

**Всероссийское соревнование по рукопашному бою,  
посвященное памяти Героев России, Туляков-Росгвардейцев  
(СМ № 10494 в ЕКП на 2018 год)**

15-18 февраля 2018 года

г. Тула

## ПРОТОКОЛ ХОДА СОРЕВНОВАНИЙ

юноши 16-17 лет

Вес **60** кг

5 чел.

**А**

1	МОЖИН Михаил	1 21.11.2000	Тульская обл.
5	ХРОМИХИН Иван	1 22.01.2001	Курская обл.
3	МАНАФОВ Магомед	1 03.05.2000	Воронежская обл.
7			

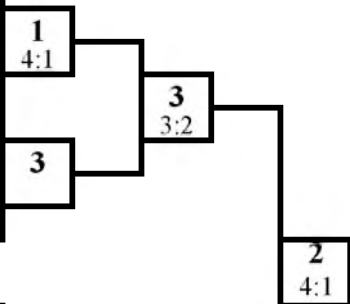

1 место

**САМЕДОВ Джахангир**

Тульская обл.

**Б**

2	САМЕДОВ Джахангир	1 19.05.2000	Тульская обл.
6			
4	НИШТА Ростислав	2 29.02.2000	Курская обл.
8			

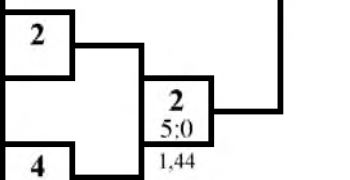

2 место

**МАНАФОВ Магомед**

Воронежская обл.

УТ А

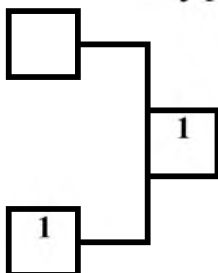

УТ Б

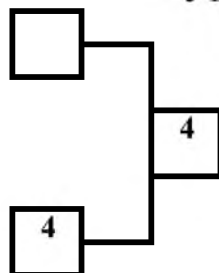

3 место

**МОЖИН Михаил**

Тульская обл.

3 место

**НИШТА Ростислав**

Курская обл.

Гл. судья, ВК



*Д.С. Дагаев*  
(Тула)

Гл. секретарь, ВК

*А.Ю. Плаутина*  
(Орел)



# ОБЩЕРОССИЙСКАЯ ФЕДЕРАЦИЯ РУКОПАШНОГО БОЯ

**Всероссийское соревнование по рукопашному бою,  
посвященное памяти Героев России, Туляков-Росгвардейцев  
(СМ № 10494 в ЕКП на 2018 год)**

15-18 февраля 2018 года

г. Тула

## ПРОТОКОЛ ЛИЧНЫХ РЕЗУЛЬТАТОВ

юноши 16-17 лет

Вес **65** кг

5 чел.

Место	№ жр	Фамилия Имя	Команда	Разряд (звание)	Дата рождения	Тренер	Примеч.
1	2	ОРЛОВ Владислав	Тульская обл.	1	25.04.2000	Дагаев ДС Жданова ИН	
2	3	МОНАСТЫРСКИЙ Максим	Рязанская обл.	1	28.03.2000	Новиков ВА	
3	5	ЛИФАНОВ Егор	Брянская обл.	2	27.06.2001	Кузин АА	
3	4	ТЕРЕШОНОК Игорь	Брянская обл.	2	14.09.2001	Клишин ВВ	
5	1	ГОРБУНОВ Александр	Тульская обл.	2	21.10.2001	Щербинин АС	

Гл. судья, ВК

Гл. секретарь, ВК



Д.С. Дагаев  
(Тула)

А.Ю. Плаутина  
(Орел)





# ОБЩЕРОССИЙСКАЯ ФЕДЕРАЦИЯ РУКОПАШНОГО БОЯ

**Всероссийское соревнование по рукопашному бою,  
посвященное памяти Героев России, Туляков-Росгвардейцев  
(СМ № 10494 в ЕКП на 2018 год)**

15-18 февраля 2018 года

г. Тула

## ПРОТОКОЛ ХОДА СОРЕВНОВАНИЙ

юноши 16-17 лет

Вес **65** кг

5 чел.

**А**

1	ГОРБУНОВ Александр	2 21.10.2001	Тульская обл.
5	ЛИФАНОВ Егор	2 27.06.2001	Брянская обл.
3	МОНАСТЫРСКИЙ Максим	1 28.03.2000	Рязанская обл.
7			

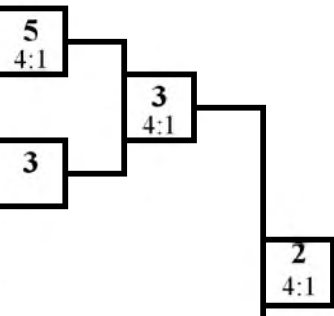

1 место

**ОРЛОВ Владислав**  
Тульская обл.

**Б**

2	ОРЛОВ Владислав	1 25.04.2000	Тульская обл.
6			
4	ТЕРЕШОНОК Игорь	2 14.09.2001	Брянская обл.
8			

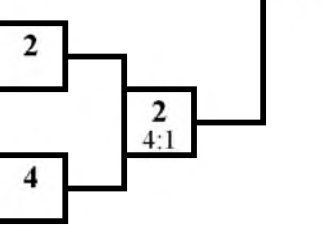

2 место

**МОНАСТЫРСКИЙ Максим**  
Рязанская обл.

УТ А

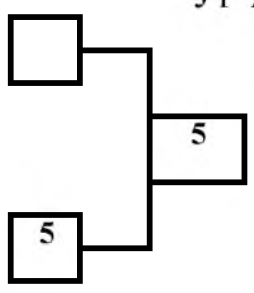

УТ Б

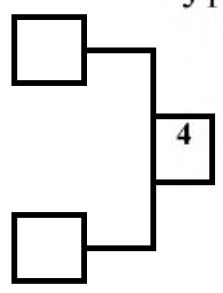

3 место

**ЛИФАНОВ Егор**  
Брянская обл.

3 место

**ТЕРЕШОНОК Игорь**  
Брянская обл.

Гл. судья, ВК



*Д.С. Дагаев*  
(Тула)

Гл. секретарь, ВК

*А.Ю. Плаутина*  
(Орел)



# ОБЩЕРОССИЙСКАЯ ФЕДЕРАЦИЯ РУКОПАШНОГО БОЯ

Всероссийское соревнование по рукопашному бою,  
посвященное памяти Героев России, Туляков-Росгвардейцев  
(СМ № 10494 в ЕКП на 2018 год)

15-18 февраля 2018 года

г. Тула

## ПРОТОКОЛ ЛИЧНЫХ РЕЗУЛЬТАТОВ

юноши 16-17 лет

Вес 70 кг

10 чел.

Место	№ жр	Фамилия Имя	Команда	Разряд (звание)	Год рождения	Тренер	Примеч.
1	4	ВАРИВОДА Эльдар	Московская обл.	кмс	01.12.2001	Гаврютенко АВ Шадриков ИС	
2	5	ЛОМИВОРОТОВ Илья	Тульская обл.	1	19.03.2001	Ломиворотов РН Панютин АН	
3	1	ЛОКТЕВ Денис	Тамбовская обл.	1	19.10.2000	Ступаков ВИ	
3	10	САЗЫКИН Никита	Воронежская обл.	1	14.06.2001	Дьяченко БВ	
5	7	ЗЕКОВ Ефим	Орловская обл.	2	03.07.2001	Романов ВИ	
5	8	БИДЖАЕВ Имам	Орловская обл.	2	20.02.2001	Асхабов ВТ	
7-8	3	ИГНАТЬЕВ Даниил	Московская обл.	2	31.08.2000	Соловьев ИН	
7-8	6	БАГОМЕДОВ Тимур	Тульская обл.	1	05.08.2000	Багомедов РМ	
9-10	9	УСПЕНСКИЙ Илья	Орловская обл.	2	20.09.2000	Ивлев ЭВ	
9-10	2	ДИССКИЙ Никита	Московская обл.	2	01.08.2000	Соловьев ИВ	

Гл. судья, ВК



Д.С. Дагаев  
(Тула)

Гл. секретарь, ВК

А.Ю. Плаутина  
(Орел)



# ОБЩЕРОССИЙСКАЯ ФЕДЕРАЦИЯ РУКОПАШНОГО БОЯ

**Всероссийское соревнование по рукопашному бою,  
посвященное памяти Героев России, Туляков-Росгвардейцев  
(СМ № 10494 в ЕКП на 2018 год)**

15-18 февраля 2018 года

г. Тула

## ПРОТОКОЛ ХОДА СОРЕВНОВАНИЙ

юноши 16-17 лет

Вес **70** кг **10** чел

**А**

1	ЛОКТЕВ Денис	1 19.10.2000	Тамбовская обл.
9	УСПЕНСКИЙ Илья	2 20.09.2000	Орловская обл.
5	ЛОМИВОРОТОВ Илья	1 19.03.2001	Тульская обл.
13			
3	ИГНАТЬЕВ Даниил	2 31.08.2000	Московская обл.
11			
7	ЗЕКОВ Ефим	2 03.07.2001	Орловская обл.
15			

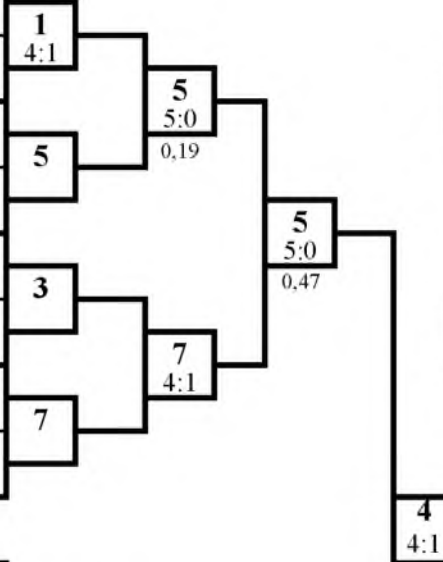

1 место

**ВАРИВОДА Эльдар**  
Московская обл.

2 место

**ЛОМИВОРОТОВ Илья**  
Тульская обл.

**Б**

2	ДИССКИЙ Никита	2 01.08.2000	Московская обл.
10	САЗЫКИН Никита	1 14.06.2001	Воронежская обл.
6	БАГОМЕДОВ Тимур	1 05.08.2000	Тульская обл.
14			
4	ВАРИВОДА Эльдар	кмс 01.12.2001	Московская обл.
12			
8	БИДЖАЕВ Имам	2 20.02.2001	Орловская обл.
16			

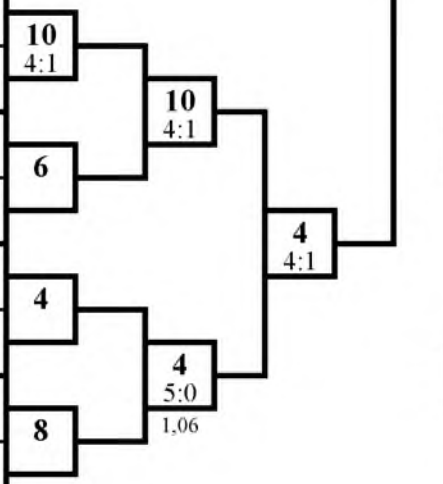

3 место

**ЛОКТЕВ Денис**  
Тамбовская обл.

3 место

**САЗЫКИН Никита**  
Воронежская обл.

Ут А



Ут Б

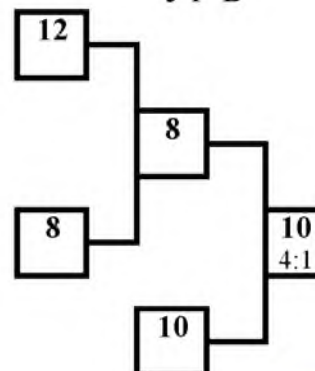

Гл. судья, ВК



*Д.С. Дагаев*  
(Тула)

Гл. секретарь, ВК

*А.Ю. Плаутина*  
(Орел)



# ОБЩЕРОССИЙСКАЯ ФЕДЕРАЦИЯ РУКОПАШНОГО БОЯ

Всероссийское соревнование по рукопашному бою,  
посвященное памяти Героев России, Туляков-Росгвардейцев  
(СМ № 10494 в ЕКП на 2018 год)

15-18 февраля 2018 года

г. Тула

## ПРОТОКОЛ ЛИЧНЫХ РЕЗУЛЬТАТОВ

юноши 16-17 лет

Вес 75 кг

4 чел.

Место	№ жр	Фамилия Имя	Команда	Разряд (звание)	Дата рождения	Тренер	Примеч.
1	1	КЛАДОВ Данила	Тульская обл.	1	29.05.2001	Дагаев ДС Жданова ИН	
2	4	НАСТАСИН Максим	Брянская обл.	кмс	14.06.2001	Королев АН	
3	3	ЯМЫШЕВ Алексей	Рязанская обл.	1	26.03.2000	Новиков ВА	
3	2	СЕМЕНОВ Константин	Тульская обл.	2	20.06.2001	Щербинин АС	

Гл. судья, ВК

Гл. секретарь, ВК



Д.С. Дагаев  
(Тула)

А.Ю. Плаутина  
(Орел)



# ОБЩЕРОССИЙСКАЯ ФЕДЕРАЦИЯ РУКОПАШНОГО БОЯ

**Всероссийское соревнование по рукопашному бою,  
посвященное памяти Героев России, Туляков-Росгвардейцев  
(СМ № 10494 в ЕКП на 2018 год)**

15-18 февраля 2018 года

г. Тула

## ПРОТОКОЛ ХОДА СОРЕВНОВАНИЙ

юноши 16-17 лет

Вес **75** кг

4 чел.

**А**

1	КЛАДОВ Данила	1 29.05.2001	Тульская обл.
5			
3	ЯМЫШЕВ Алексей	1 26.03.2000	Рязанская обл.
7			

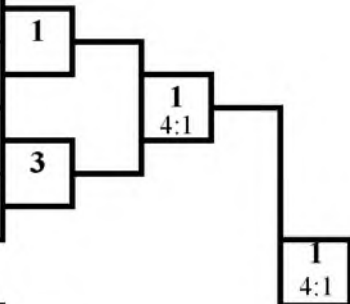

1 место

**КЛАДОВ Данила**

Тульская обл.

**Б**

2	СЕМЕНОВ Константин	2 20.06.2001	Тульская обл.
6			
4	НАСТАСИН Максим	кмс 14.06.2001	Брянская обл.
8			

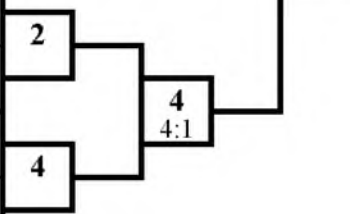

2 место

**НАСТАСИН Максим**

Брянская обл.

УТ А

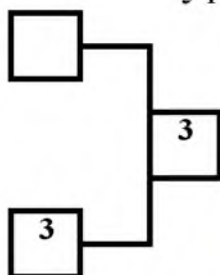

УТ Б

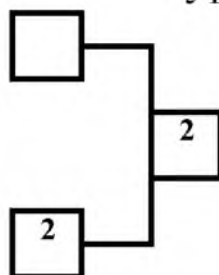

3 место

**ЯМЫШЕВ Алексей**

Рязанская обл.

3 место

**СЕМЕНОВ Константин**

Тульская обл.

Гл. судья, ВК



*Д.С. Дагаев*  
(Тула)

Гл. секретарь, ВК

*А.Ю. Плаутина*  
(Орел)



# ОБЩЕРОССИЙСКАЯ ФЕДЕРАЦИЯ РУКОПАШНОГО БОЯ

**Всероссийское соревнование по рукопашному бою,  
посвященное памяти Героев России, Туляков-Росгвардейцев  
(СМ № 10494 в ЕКП на 2018 год)**

15-18 февраля 2018 года

г. Тула

## ПРОТОКОЛ ЛИЧНЫХ РЕЗУЛЬТАТОВ

юноши 16-17 лет

Вес **80** кг

**4** чел.

Место	№ жр	Фамилия Имя	Команда	Разряд (звание)	Дата рождения	Тренер	Примеч.
1	1	ПАРУШКИН Артем	Орловская обл.	кмс	04.02.2001	Тодрик ВН	
2	2	СКОРОПУПОВ Даниил	Тульская обл.	1	20.01.2001	Дагаев ДС Жданова ИН	
3	3	МИЩЕНКО Илья	Московская обл.	2	17.04.2001	Бурасов ВМ Малышев НН Круглов РЮ	
3	4	СОЛГАЛОВ Владимир	Владимирская обл	1	17.06.2001	Александров МВ	

Гл. судья, ВК

Гл. секретарь, ВК



Д.С. Дагаев  
(Тула)

А.Ю. Плаутина  
(Орел)



# ОБЩЕРОССИЙСКАЯ ФЕДЕРАЦИЯ РУКОПАШНОГО БОЯ

**Всероссийское соревнование по рукопашному бою,  
посвященное памяти Героев России, Туляков-Росгвардейцев  
(СМ № 10494 в ЕКП на 2018 год)**

15-18 февраля 2018 года

г. Тула

## ПРОТОКОЛ ХОДА СОРЕВНОВАНИЙ

юноши 16-17 лет

Вес **80** кг

4 чел.

**А**

1	ПАНУШКИН Артем	кмс 04.02.2001	Орловская обл.
5			
3	МИЩЕНКО Илья	2 17.04.2001	Московская обл.
7			

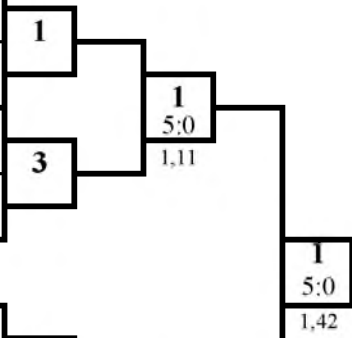

1 место

**ПАНУШКИН Артем**

Орловская обл.

**Б**

2	СКОРОПУПОВ Даниил	1 20.01.2001	Тульская обл.
6			
4	СОЛГАЛОВ Владимир	1 17.06.2001	Владимирская обл.
8			

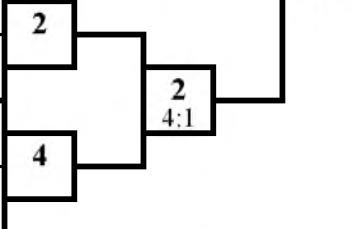

2 место

**СКОРОПУПОВ Даниил**

Тульская обл.

УТ А

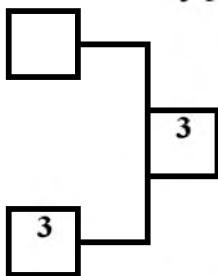

УТ Б

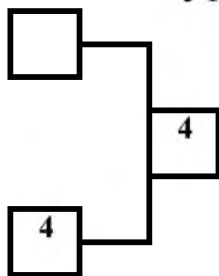

3 место

**МИЩЕНКО Илья**

Московская обл.

3 место

**СОЛГАЛОВ Владимир**

Владимирская обл.

Гл. судья, ВК



*Д.С. Дагаев*  
(Тула)

Гл. секретарь, ВК

*А.Ю. Плаутина*  
(Орел)



# ОБЩЕРОССИЙСКАЯ ФЕДЕРАЦИЯ РУКОПАШНОГО БОЯ

Всероссийское соревнование по рукопашному бою,  
посвященное памяти Героев России, Туляков-Росгвардейцев  
(СМ № 10494 в ЕКП на 2018 год)

15-18 февраля 2018 года

г. Тула

## ПРОТОКОЛ ЛИЧНЫХ РЕЗУЛЬТАТОВ

юноши 16-17 лет

Вес 80+ кг

4 чел.

Место	№ жр	Фамилия Имя	Команда	Разряд (звание)	Дата рождения	Тренер	Примеч.
1	1	СОЛОНИН Даниил	Владимирская обл.	1	31.01.2002	Котов РА	
2	4	КОРОТЫШЕВ Максим	Московская обл.	2	06.06.2001	Трунин СА	
3	3	ЩЕРБАКОВ Никита	Курская обл.	2	24.01.2001	Митюнин СН	
3	2	ТЕМНОВ Даниил	Орловская обл.	2	25.06.2001	Романов ВИ	

Гл. судья, ВК

Гл. секретарь, ВК



Д.С. Дагаев  
(Тула)

А.Ю. Плаутина  
(Орел)





# ОБЩЕРОССИЙСКАЯ ФЕДЕРАЦИЯ РУКОПАШНОГО БОЯ

**Всероссийское соревнование по рукопашному бою,  
посвященное памяти Героев России, Туляков-Росгвардейцев  
(СМ № 10494 в ЕКП на 2018 год)**

15-18 февраля 2018 года

г. Тула

## ПРОТОКОЛ ХОДА СОРЕВНОВАНИЙ

юноши 16-17 лет

Вес **80+** кг

4 чел.

**А**

1	СОЛОНИН Даниил	1 31.01.2002	Владимирская обл.
5			
3	ЩЕРБАКОВ Никита	2 24.01.2001	Курская обл.
7			

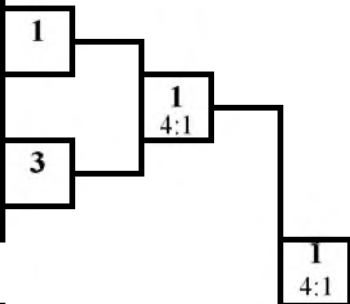

1 место

**СОЛОНИН Даниил**

Владимирская обл.

**Б**

2	ТЕМНОВ Даниил	2 25.06.2001	Орловская обл.
6			
4	КОРОТЫШЕВ Максим	2 06.06.2001	Московская обл.
8			

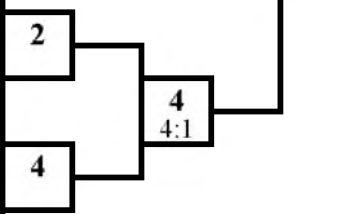

2 место

**КОРОТЫШЕВ Максим**

Московская обл.

УТ А

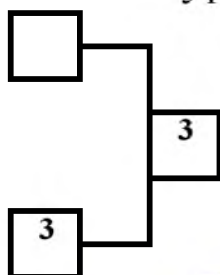

УТ Б

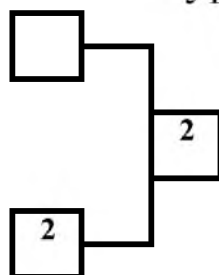

3 место

**ЩЕРБАКОВ Никита**

Курская обл.

3 место

**ТЕМНОВ Даниил**

Орловская обл.

Гл. судья, ВК



*Д.С. Дагаев*  
(Тула)

Гл. секретарь, ВК

*А.Ю. Плаутина*  
(Орел)



# ОБЩЕРОССИЙСКАЯ ФЕДЕРАЦИЯ РУКОПАШНОГО БОЯ

**Всероссийское соревнование по рукопашному бою,  
посвященное памяти Героев России, Туляков-Росгвардейцев  
(СМ № 10494 в ЕКП на 2018 год)**

15-18 февраля 2018 года

г. Тула

## ПРОТОКОЛ ЛИЧНЫХ РЕЗУЛЬТАТОВ

девушки 16-17 лет

Вес **55** кг

**3** чел.

Место	№ жр	Фамилия Имя	Команда	Разряд (звание)	Дата рождения	Тренер	Примеч.
1	2	ВИНОГРАДОВА Стелла	Московская обл.	1	16.07.2003	Андреев АА	
2	1	ХАНИНА Татьяна	Тульская обл.	1	16.01.2002	Щербинин АС	
3	3	НЕДЕЛЯЕВА Маргарита	Тульская обл.	1	10.05.2001	Щербинин АС	

Гл. судья, ВК

Гл. секретарь, ВК



Д.С. Дагаев  
(Тула)

А.Ю. Плаутина  
(Орел)



# ОБЩЕРОССИЙСКАЯ ФЕДЕРАЦИЯ РУКОПАШНОГО БОЯ

**Всероссийское соревнование по рукопашному бою,  
посвященное памяти Героев России, Туляков-Росгвардейцев  
(СМ № 10494 в ЕКП на 2018 год)**

15-18 февраля 2018 года

г. Тула

## ПРОТОКОЛ ХОДА СОРЕВНОВАНИЙ

девушки 16-17 лет

Вес **55** кг

3 чел.

**А**

1	ХАНИНА Татьяна	1 16.01.2002	Тульская обл.
5			
3	НЕДЕЛЯЕВА Маргарита	1 10.05.2001	Тульская обл.
7			

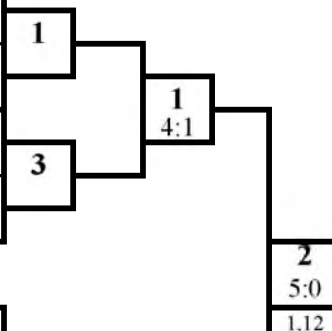

1 место

**ВИНОГРАДОВА Стелла**  
Московская обл.

2 место

**ХАНИНА Татьяна**  
Тульская обл.

**Б**

2	ВИНОГРАДОВА Стелла	1 16.07.2003	Московская обл.
6			
4			
8			

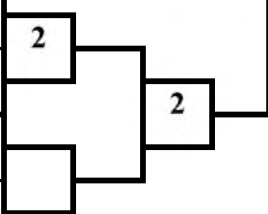

3 место

**НЕДЕЛЯЕВА Маргарита**  
Тульская обл.

3 место

Ут А

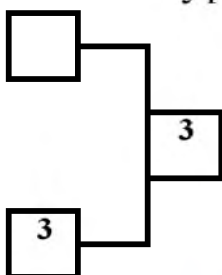

Ут Б

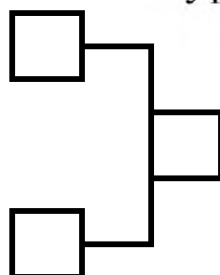

Гл. судья, ВК



*Д.С. Дагаев*  
(Тула)

Гл. секретарь, ВК

*А.Ю. Плаутина*  
(Орел)



# ОБЩЕРОССИЙСКАЯ ФЕДЕРАЦИЯ РУКОПАШНОГО БОЯ

Всероссийское соревнование по рукопашному бою,  
посвященное памяти Героев России, Туляков-Росгвардейцев  
(СМ № 10494 в ЕКП на 2018 год)

15-18 февраля 2018 года

г. Тула

## ПРОТОКОЛ ЛИЧНЫХ РЕЗУЛЬТАТОВ

девушки 16-17 лет

Вес **60** кг

**2** чел.

Место	№ жр	Фамилия Имя	Команда	Разряд (звание)	Дата рождения	Тренер	Примеч.
1	2	ЕГОРОВА Мария	Московская обл.	1	15.05.2003	Андреев АА	
2	1	САВЕНКОВА Анастасия	Тульская обл.	1	08.07.2001	Щербинин АС	

Гл. судья, ВК

Гл. секретарь, ВК



Д.С. Дагаев  
(Тула)

А.Ю. Плаутина  
(Орел)



# ОБЩЕРОССИЙСКАЯ ФЕДЕРАЦИЯ РУКОПАШНОГО БОЯ

**Всероссийское соревнование по рукопашному бою,  
посвященное памяти Героев России, Туляков-Росгвардейцев  
(СМ № 10494 в ЕКП на 2018 год)**

15-18 февраля 2018 года

г. Тула

## ПРОТОКОЛ ХОДА СОРЕВНОВАНИЙ

девушки 16-17 лет

Вес **60** кг

2 чел.

**А**

1	САВЕНКОВА Анастасия	1 08.07.2001	Тульская обл.
5			
3			
7			

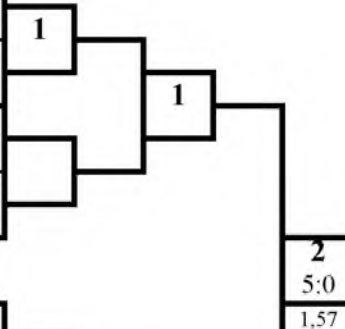

1 место

**ЕГОРОВА Мария**

Московская обл.

**Б**

2	ЕГОРОВА Мария	1 15.05.2003	Московская обл.
6			
4			
8			

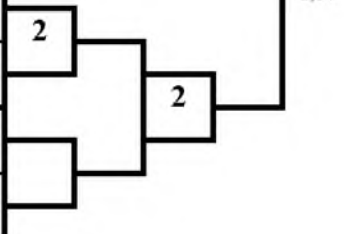

2 место

**САВЕНКОВА Анастасия**

Тульская обл.

УТ А

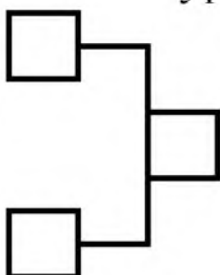

УТ Б

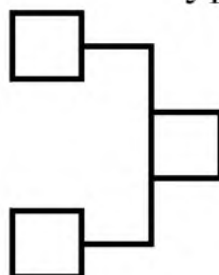

3 место

3 место

Гл. судья, ВК



*Д.С. Дагаев*  
(Тула)

Гл. секретарь, ВК

*А.Ю. Плаутина*  
(Орел)



# ОБЩЕРОССИЙСКАЯ ФЕДЕРАЦИЯ РУКОПАШНОГО БОЮ

Всероссийское соревнование по рукопашному бою,  
посвященное памяти Героев России, Туляков-Росгвардейцев  
(СМ № 10494 в ЕКП на 2018 год)

15-18 февраля 2018 года

г. Тула

## ПРОТОКОЛ ЛИЧНЫХ РЕЗУЛЬТАТОВ

девушки 16-17 лет

Вес **65** кг

2 чел.

Место	№ жр	Фамилия Имя	Команда	Разряд (звание)	Дата рождения	Тренер	Примеч.
1	1	МЕДВЕДЕВА Яна	Тульская обл.	кмс	22.06.2000	Щербинин АС	
2	2	НЕСТЕРОВА Анна	Курская обл.	2	18.07.2001	Митюннин СН	

Гл. судья, ВК

Гл. секретарь, ВК



Д.С. Дагаев  
(Тула)

А.Ю. Плаутина  
(Орел)



# ОБЩЕРОССИЙСКАЯ ФЕДЕРАЦИЯ РУКОПАШНОГО БОЯ

**Всероссийское соревнование по рукопашному бою,  
посвященное памяти Героев России, Туляков-Росгвардейцев  
(СМ № 10494 в ЕКП на 2018 год)**

15-18 февраля 2018 года

г. Тула

## ПРОТОКОЛ ХОДА СОРЕВНОВАНИЙ

девушки 16-17 лет

Вес **65** кг

2 чел.

**А**

1	МЕДВЕДЕВА Яна	кмс 22.06.2000	Тульская обл.
5			
3			
7			

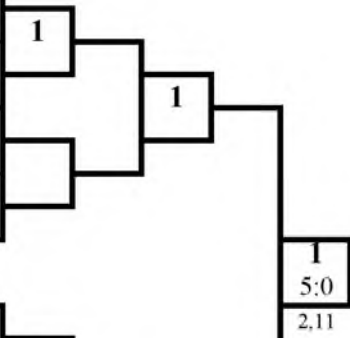

1 место

**МЕДВЕДЕВА Яна**

Тульская обл.

**Б**

2	НЕСТЕРОВА Анна	2 18.07.2001	Курская обл.
6			
4			
8			

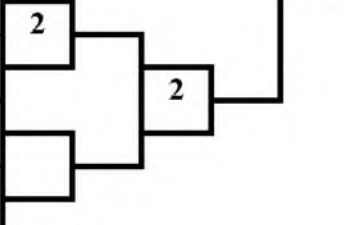

1  
5:0  
2,11

2 место

**НЕСТЕРОВА Анна**

Курская обл.

УТ А

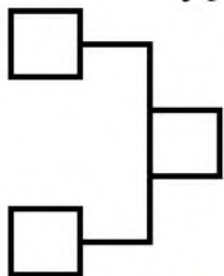

УТ Б

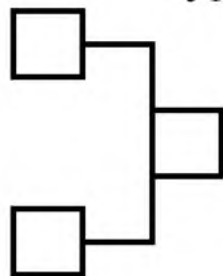

3 место

[Empty box for 3rd place]

3 место

[Empty box for 3rd place]

Гл. судья, ВК



*Д.С. Дагаев*  
(Тула)

Гл. секретарь, ВК

*А.Ю. Плаутина*  
(Орел)



# ОБЩЕРОССИЙСКАЯ ФЕДЕРАЦИЯ РУКОПАШНОГО БОЯ

**Всероссийское соревнование по рукопашному бою  
в честь Героев России, Туляков-Росгвардейцев  
(СМ № 10494 в ЕКП на 2018 год)**

15-18 февраля 2018 года

г. Тула

## ПРОТОКОЛ ЛИЧНЫХ РЕЗУЛЬТАТОВ

юниоры 18-21 год

Вес **55** кг

4 чел.

Место	№ жр	Фамилия Имя	Команда	Разряд (звание)	Дата рождения	Тренер	Примеч.
1	2	МАРКОВ Юрий	Московская обл.	мс	30.06.1996	Давыдов ДН	
2	1	ГУБЕРНАТОРОВ Алекса	Тульская обл.	1	27.02.1999	Дагаев ДС Пашкин АИ	
3	3	КУГУШЕВ Вадим	Рязанская обл.	1	06.06.1999	Новиков ВА	
3	4	ТИМОФЕЕВ Александр	Нижегородская обл.	кмс	11.02.1998	Иванов НВ Козицын АЛ	

Гл. судья, ВК

Гл. секретарь, ВК



Д.С. Дагаев  
(Тула)

А.Ю. Плаутина  
(Орел)





# ОБЩЕРОССИЙСКАЯ ФЕДЕРАЦИЯ РУКОПАШНОГО БОЯ

**Всероссийское соревнование по рукопашному бою  
в честь Героев России, Туляков-Росгвардейцев  
(СМ № 10494 в ЕКП на 2018 год)**

15-18 февраля 2018 года

г. Тула

## ПРОТОКОЛ ХОДА СОРЕВНОВАНИЙ

юниоры 18-21 год

Вес **55** кг

4 чел.

**А**

1	ГУБЕРНАТОРОВ Александр	1 27.02.1999	Тульская обл.
5			
3	КУГУШЕВ Вадим	1 06.06.1999	Рязанская обл.
7			

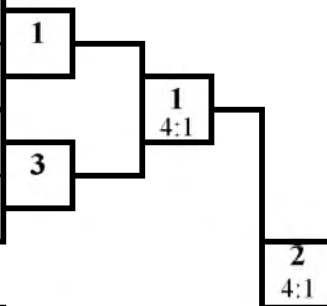

1 место

**МАРКОВ Юрий**  
Московская обл.

**Б**

2	МАРКОВ Юрий	мс 30.06.1996	Московская обл.
6			
4	ТИМОФЕЕВ Александр	кмс 11.02.1998	Нижегородская обл.
8			

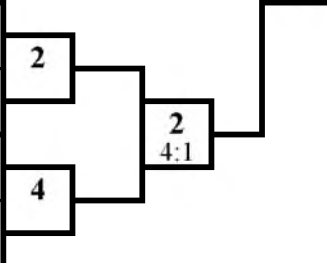

2 место

**ГУБЕРНАТОРОВ Александр**  
Тульская обл.

Ут А

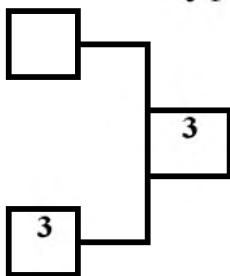

Ут Б

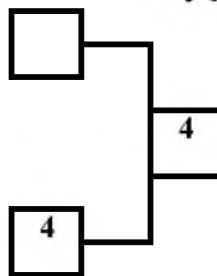

3 место

**КУГУШЕВ Вадим**  
Рязанская обл.

3 место

**ТИМОФЕЕВ Александр**  
Нижегородская обл.

Гл. судья, ВК



*Д.С. Дагаев*  
(Тула)

Гл. секретарь, ВК

*А.Ю. Плаутина*  
(Орел)



# ОБЩЕРОССИЙСКАЯ ФЕДЕРАЦИЯ РУКОПАШНОГО БОЯ

Всероссийское соревнование по рукопашному бою,  
посвященное памяти Героев России, Туляков-Росгвардейцев  
(СМ № 10494 в ЕКП на 2018 год)

15-18 февраля 2018 года

г. Тула

## ПРОТОКОЛ ЛИЧНЫХ РЕЗУЛЬТАТОВ

юниоры 18-21 год

Вес **60** кг

**16** чел.

Место	№ жр	Фамилия Имя	Команда	Разряд (звание)	Год рождения	Тренер	Примеч.
1	1	ПОЛЮТКИН Василий	Тульская обл.	кмс	14.01.2000	Ахадов ДМО Дагаев ДС	
2	6	МАРЧЕНКО Дмитрий	Брянская обл.	кмс	15.04.1998	Кузин АА	
3	3	ПОЗНЯКОВ Михаил	Московская обл.	кмс	24.12.1999	Архипов ВА	
3	4	МАЛАХАТКИН Михаил	Самарская обл.	кмс	04.06.1999	Правдин ДВ Кондрашин МВ	
5	5	КОНОНОВ Дмитрий	Курская обл.	1	15.11.1999	Бинюков ВА Прудников СВ	
5	2	КИСЛОВ Юрий	Московская обл.	кмс	15.04.1999	Манухин ВВ Поляков ОВ Манухин РВ	
7-8	9	ТОРОПОВ Андрей	Санкт-Петербург	1	04.01.2000	Коломыц О	
7-8	14	ДЗАМИХОВ Ислам	Краснодарский край	1	12.09.1999	Брюнин АВ	
9-10	7	АЛЬБРЕХТ Дмитрий	Калининградская обл.	кмс	14.03.1998	Тюпа ПИ Яфаров ДТ	
9-10	16	МУРАШКО Илья	Волгоградская обл.	кмс	14.11.1998	Матушкин СГ	
11-16	13	РАМАЗАНОВ Махач	Краснодарский край	1	25.06.1997	Стрига ОН	
11-16	11	КОРОВИН Данил	Архангельская обл.	кмс	16.01.2000	Подрезов АВ	
11-16	15	АХЪЯДОВ Джабраил	ХМАО-Югра	кмс	19.04.1997	Граборенко ДП Самохин АЮ	
11-16	10	КУТАЕВ Виктор	Республика Коми	1	21.01.1999	Юсупов МД	
11-16	12	АБДУСАЛАМОВ Гаджи	Астраханская обл.	1	10.06.1999	Магомедов ШМ	
11-16	8	КОСТЫРЕВ Александр	Пермский край	кмс	23.05.1999	Бобрышев МВ	

Гл. судья, ВК

Гл. секретарь, ВК



Д.С. Дагаев  
(Тула)

А.Ю. Плаутина  
(Орел)



# ОБЩЕРОССИЙСКАЯ ФЕДЕРАЦИЯ РУКОПАШНОГО БОЯ

**Всероссийское соревнование по рукопашному бою,  
посвященное памяти Героев России, Туляков-Росгвардейцев  
(СМ № 10494 в ЕКП на 2018 год)**

15-18 февраля 2018 года

г. Тула

## ПРОТОКОЛ ХОДА СОРЕВНОВАНИЙ

юниоры 18-21 год

Вес **60** кг 16 чел.

**А**

1	ПОЛЮТКИН Василий	кмс 14.01.2000	Тульская обл.
9	ГОРОПОВ Андрей	1 04.01.2000	Санкт-Петербург
5	КОНОНОВ Дмитрий	1 15.11.1999	Курская обл.
13	РАМАЗАНОВ Махач	1 25.06.1997	Краснодарский край
3	ПОЗНЯКОВ Михаил	кмс 24.12.1999	Московская обл.
11	КОРОВИН Данил	кмс 16.01.2000	Архангельская обл.
7	АЛЬБРЕХТ Дмитрий	кмс 14.03.1998	Калининградская обл.
15	АХЪЯДОВ Джабраил	кмс 19.04.1997	ХМАО-Югра

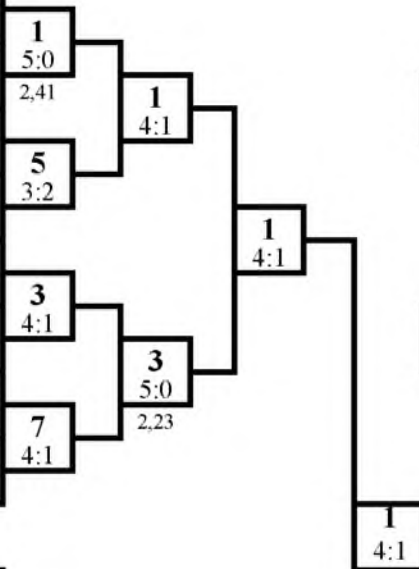

1 место

**ПОЛЮТКИН Василий**  
Тульская обл.

2 место

**МАРЧЕНКО Дмитрий**  
Брянская обл.

**Б**

2	КИСЛОВ Юрий	кмс 15.04.1999	Московская обл.
10	КУТАЕВ Виктор	1 21.01.1999	Республика Коми
6	МАРЧЕНКО Дмитрий	кмс 15.04.1998	Брянская обл.
14	ДЗАМИХОВ Ислам	1 12.09.1999	Краснодарский край
4	МАЛАХАТКИН Михаил	кмс 04.06.1999	Самарская обл.
12	АБДУСАЛАМОВ Гаджи	1 10.06.1999	Астраханская обл.
8	КОСТЫРЕВ Александр	кмс 23.05.1999	Пермский край
16	МУРАШКО Илья	кмс 14.11.1998	Волгоградская обл.

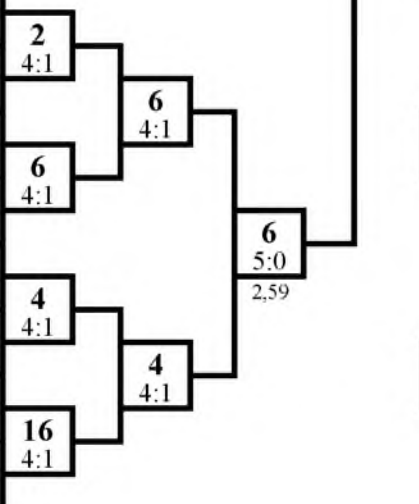

3 место

**ПОЗНЯКОВ Михаил**  
Московская обл.

3 место

**МАЛАХАТКИН Михаил**  
Самарская обл.

Ут А



Ут Б

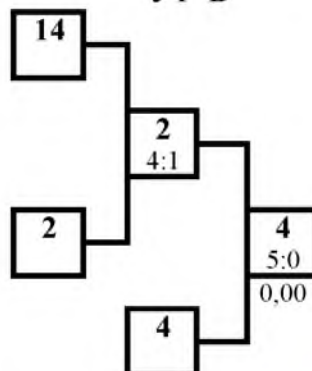

Гл. судья, Б



*Д.С. Дагаев*  
(Тула)

Гл. секретарь, ВК

*А.Ю. Плаутина*  
(Орел)



# ОБЩЕРОССИЙСКАЯ ФЕДЕРАЦИЯ РУКОПАШНОГО БОЯ

Всероссийское соревнование по рукопашному бою,  
посвященное памяти Героев России, Туляков-Росгвардейцев  
(СМ № 10494 в ЕКП на 2018 год)

15-18 февраля 2018 года

г. Тула

## ПРОТОКОЛ ЛИЧНЫХ РЕЗУЛЬТАТОВ

юниоры 18-21 год

Вес **65** кг

**10** чел.

Место	№ жр	Фамилия Имя	Команда	Разряд (звание)	Год рождения	Тренер	Примеч.
1	2	СМИРНОВ Сергей	Московская обл.	МС	25.07.1996	Давыдов ДН	
2	5	СЕМИН Егор	Тульская обл.	МС	07.06.1998	Дагаев ДС	
3	9	БЕТУГАНОВ Темирлан	Новосибирская обл.	КМС	10.04.1997	Поспелов КГ	
3	4	НЕДОСТОЕВ Евгений	Московская обл.	МС	10.11.1998	Давыдов ДН	
5	3	НЕДОСТОЕВ Василий	Московская обл.	МС	10.11.1998	Давыдов ДН	
5	6	СЕДЕН Айдыс	Рязанская обл.	I	19.12.1997	Фалесев ДА Трунтягин АА	
7	10	АЗИЗОВ Рамазан	ХМАО-Югра	КМС	08.01.1999	Осипов А.И	
8-9	7	ЖИДКОВ Иван	Самарская обл.	КМС	29.10.1999	Семякин АП Правдин ДВ	
8-9	8	ДЫЛДИН Юрий	Свердловская обл.	КМС	31.01.1999	Пролубников ОН	
10	1	ГАЧАЕВ Эльдар	Московская обл.	I	17.11.1998	Манухин ВВ Поляков ОВ Манухин РЕ	

Гл. судья, ВК



Д.С. Дагаев  
(Тула)

Гл. секретарь, ВК

А.Ю. Плаутина  
(Орел)



# ОБЩЕРОССИЙСКАЯ ФЕДЕРАЦИЯ РУКОПАШНОГО БОЯ

Всероссийское соревнование по рукопашному бою,  
посвященное памяти Героев России, Туляков-Росгвардейцев  
(СМ № 10494 в ЕКП на 2018 год)

15-18 февраля 2018 года

г. Тула

## ПРОТОКОЛ ХОДА СОРЕВНОВАНИЙ

юниоры 18-21 год

Вес **65** кг 10 чел.

**А**

1	ГАЧАЕВ Эльдар	1 17.11.1998	Московская обл.
9	БЕТУГАНОВ Темирлан	кмс 10.04.1997	Новосибирская обл.
5	СЕМИН Егор	мс 07.06.1998	Тульская обл.
13			
3	НЕДОСТОВЕВ Василий	мс 10.11.1998	Московская обл.
11			
7	ЖИДКОВ Иван	кмс 29.10.1999	Самарская обл.
15			

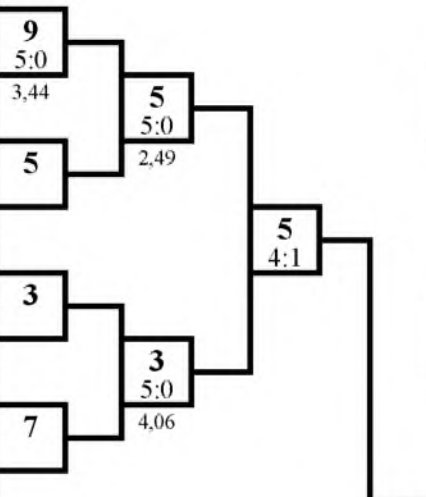

1 место

**СМИРНОВ Сергей**

Московская обл.

2 место

**СЕМИН Егор**

Тульская обл.

**Б**

2	СМИРНОВ Сергей	мс 25.07.1996	Московская обл.
10	АЗИЗОВ Рамазан	кмс 08.01.1999	ХМАО-Югра
6	СЕДЕН Айдыс	1 19.12.1997	Рязанская обл.
14			
4	НЕДОСТОВЕВ Евгений	мс 10.11.1998	Московская обл.
12			
8	ДЫЛДИН Юрий	кмс 31.01.1999	Свердловская обл.
16			

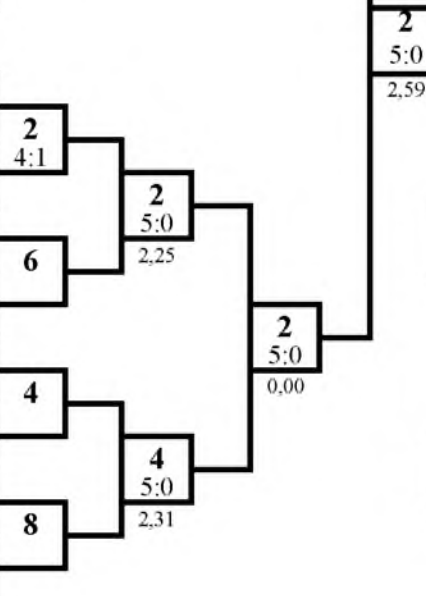

2  
5:0  
2,59

3 место

**БЕТУГАНОВ Темирлан**

Новосибирская обл.

3 место

**НЕДОСТОВЕВ Евгений**

Московская обл.

Ут А



Ут Б

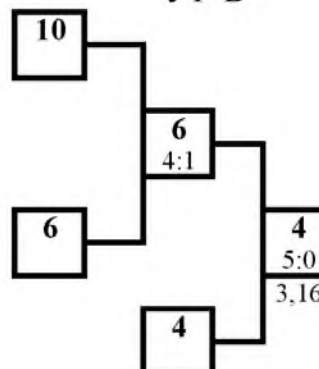

Гл. судья, Л



Д.С. Дагаев  
(Тула)

Гл. секретарь, ВК

А.Ю. Плаутина  
(Орел)



# ОБЩЕРОССИЙСКАЯ ФЕДЕРАЦИЯ РУКОПАШНОГО БОЯ

Всероссийское соревнование по рукопашному бою,  
посвященное памяти Героев России, Туляков-Росгвардейцев  
(СМ №10494 в ЕКП на 2018 год)

15-18 февраля 2018 года

г. Тула

## ПРОТОКОЛ ЛИЧНЫХ РЕЗУЛЬТАТОВ

юниоры 18-21 лет

Вес 70 кг

9 чел.

Место	№ жр	Фамилия Имя	Команда	Разряд (звание)	Год рождения	Тренер	Примеч.
1	7	ФЕОКТИСТОВ Александр	Нижегородская обл.	мс	19.04.1998	Иванов НВ	
2	2	СТЕБЛОВ Виталий	Московская обл.	кмс	25.02.1997	Давыдов ДН	
3	1	ШТУКИН Андрей	Московская обл.	1	12.02.1997	Ефременко МА	
3	4	ГАЛИЧЕВ Иван	Московская обл.	1	08.12.1999	Бурасов ВМ Мальшев НН Круглов РЮ	
5	3	КОЛОМЕЙЦЕВ Владислав	Московская обл.	1	16.02.2000	Бурасов ВМ Мальшев НН Круглов РЮ	
5	6	ПШЕННИКОВ Владислав	Рязанская обл.	кмс	29.05.1997	Фалеев ДА Трунтягин АА	
7-8	5	ИВАНОВ Евгений	Московская обл.	кмс	19.03.1997	Давыдов ДН	
7-8	8	ШАХМАНДАРОВ Манап	Орловская обл.	1	29.05.1999	Асхабов ВТ	
9	9	ЗВЯГИН Даниил	Брянская обл.	кмс	08.01.1999	Кузин АА	

Гл. судья, ВК

Д.С. Дагаев  
(Тула)

Гл. секретарь, ВК

А.Ю. Плаутина  
(Орел)





# ОБЩЕРОССИЙСКАЯ ФЕДЕРАЦИЯ РУКОПАШНОГО БОЯ

**Всероссийское соревнование по рукопашному бою,  
посвященное памяти Героев России, Туляков-Росгвардейцев  
(СМ №10494 в ЕКП на 2018 год)**

15-18 февраля 2018 года

г. Тула

## ПРОТОКОЛ ХОДА СОРЕВНОВАНИЙ

юниоры 18-21 лет

Вес **70** кг 9 чел.

**А**

1	ШТУКИН Андрей	1 12.02.1997	Московская обл.	1
9	ЗВЯГИН Даниил	кмс 08.01.1999	Брянская обл.	4:1
5	ИВАНОВ Евгений	кмс 19.03.1997	Московская обл.	5
13				
3	КОЛОМЕЙЦЕВ Владислав	1 16.02.2000	Московская обл.	3
11				
7	ФЕОКТИСТОВ Александр	мс 19.04.1998	Нижегородская обл.	7
15				

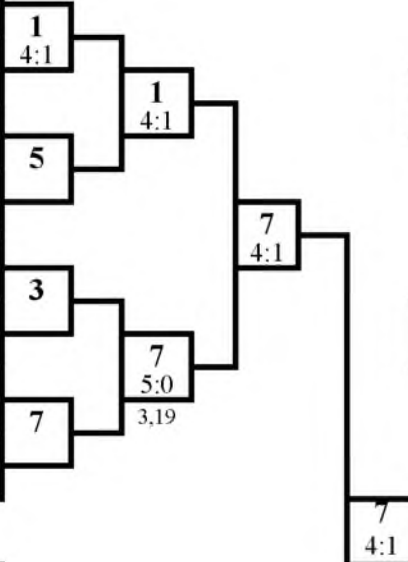

1 место

**ФЕОКТИСТОВ Александр**  
Нижегородская обл.

2 место

**СТЕБЛОВ Виталий**  
Московская обл.

**Б**

2	СТЕБЛОВ Виталий	кмс 25.02.1997	Московская обл.	2
10				
6	ПШЕННИКОВ Владислав	кмс 29.05.1997	Рязанская обл.	6
14				
4	ГАЛИЧЕВ Иван	1 08.12.1999	Московская обл.	4
12				
8	ШАХМАНДАРОВ Манап	1 29.05.1999	Орловская обл.	8
16				

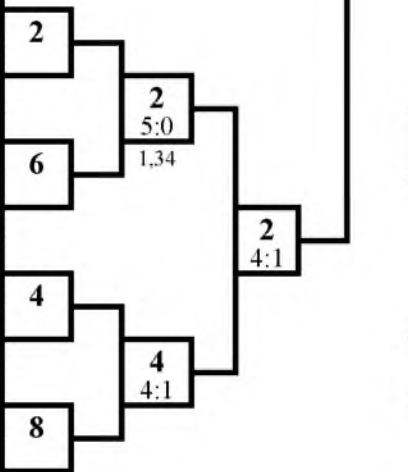

3 место

**ШТУКИН Андрей**  
Московская обл.

3 место

**ГАЛИЧЕВ Иван**  
Московская обл.

Ут А



Гл. судья, ВК

*Д.С. Дагаев*  
(Тула)

Ут Б

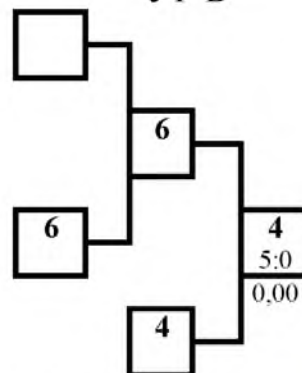

Гл. секретарь, ВК

*А.Ю. Плаутина*  
(Орел)





# ОБЩЕРОССИЙСКАЯ ФЕДЕРАЦИЯ РУКОПАШНОГО БОЯ

**Всероссийское соревнование по рукопашному бою,  
посвященное памяти Героев России, Туляков-Росгвардейцев  
(СМ №10494 в ЕКП на 2018 год)**

15-18 февраля 2018 года

г. Тула

## ПРОТОКОЛ ЛИЧНЫХ РЕЗУЛЬТАТОВ

юниоры 18-21 лет

Вес 75 кг

16 чел.

Место	№ жр	Фамилия Имя	Команда	Разряд (звание)	Год рождения	Тренер	Примеч.
1	7	ЮДИН Семен	Тулльская обл.	мс	09.01.1998	Дагаев ДС	
2	8	ТИХОНОВ Виктор	Московская обл.	кмс	17.07.1999	Манухин ВВ	
3	3	ПАНОЧКИН Никита	Московская обл.	1	16.09.1997	Ефременко МА	
3	6	ИСМАИЛОВ Шималин	Московская обл.	мс	19.02.1997	Давыдов ДН	
5	13	ГАПОНОВ Максим	Курская обл.	кмс	28.06.1999	Подгорный АВ	
5	4	ЗАБОТИН Валерий	Московская обл.	1	12.02.2000	Бурасов ВМ Малышев НН Круглов РЮ	
7-8	15	АСАДУЛАЕВ Исмаил	Астраханская обл.	1	25.12.1996	Газиев ШМ	
7-8	16	УРУСОВ Руслан	Краснодарский кра	1	23.12.1997	Стрига ОН	
7-8	1	КОВАЛЕВ Вадим	Московская обл.	мс	01.07.1999	Давыдов ДН	
7-8	2	ГУРИДОВ Иван	Московская обл.	1	29.05.1998	Ефременко МА	
9-16	9	АБДУЛАЕВ Гамзат	Рязанская обл.	1	01.09.1998	Новиков ВА Гаджимурадов ФР	
9-16	5	ПОДБУЦКИЙ Александр	Московская обл.	1	30.05.1998	Бурасов ВМ Малышев НН Круглов РЮ	
9-16	11	ГУСТОВ Иван	Рязанская обл.	1	11.09.1998	Фалесев ДА Трунтягин АА	
9-16	10	ГУСТОВ Александр	Рязанская обл.	1	11.09.1998	Фалесев ДА Новиков ВА	
9-16	14	МИННИГУЛОВ Данил	Пермский край	кмс	25.10.1997	Мальцев ГС	
9-16	12	ДЗЕЙТОВ Мурад	Рязанская обл.	1	19.05.1998	Новиков ВА Трунтягин АА	

Гл. судья, ВК

Д.С. Дагаев  
(Тула)

Гл. секретарь, ВК

А.Ю. Плаутина  
(Орел)







# ОБЩЕРОССИЙСКАЯ ФЕДЕРАЦИЯ РУКОПАШНОГО БОЯ

Всероссийское соревнование по рукопашному бою,  
посвященное памяти Героев России, Туляков-Росгвардейцев  
(СМ №10494 в ЕКП на 2018 год)

15-18 февраля 2018 года

г. Тула

## ПРОТОКОЛ ХОДА СОРЕВНОВАНИЙ

юниоры 18-21 лет

Вес **75** кг 16 чел.

А

1	КОВАЛЕВ Вадим	мс 01.07.1999	Московская обл.
9	АБДУЛАЕВ Гамзат	1 01.09.1998	Рязанская обл.
5	ПОДБУЦКИЙ Александр	1 30.05.1998	Московская обл.
13	ГАПОНОВ Максим	кмс 28.06.1999	Курская обл.
3	ПАНОЧКИН Никита	1 16.09.1997	Московская обл.
11	ГУСТОВ Иван	1 11.09.1998	Рязанская обл.
7	ЮДИН Семен	мс 09.01.1998	Тульская обл.
15	АСАДУЛАЕВ Исмаил	1 25.12.1996	Астраханская обл.

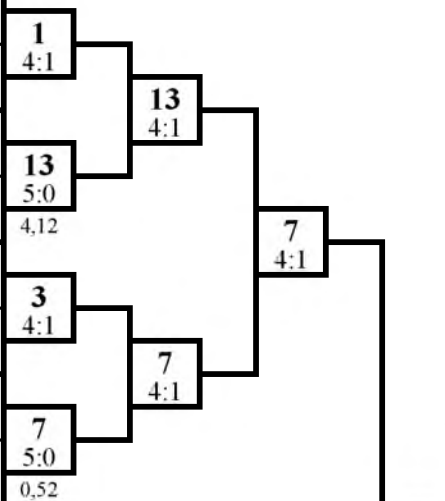

1 место

**ЮДИН Семен**

Тульская обл.

2 место

**ТИХОНОВ Виктор**

Московская обл.

Б

2	ГУРИДОВ Иван	1 29.05.1998	Московская обл.
10	ГУСТОВ Александр	1 11.09.1998	Рязанская обл.
6	ИСМАИЛОВ Шималин	мс 19.02.1997	Московская обл.
14	МИННИГУЛО В	кмс 25.10.1997	Пермский край
4	ЗАБОТИН Валерий	1 12.02.2000	Московская обл.
12	ДЗЕЙТОВ Мурад	1 19.05.1998	Рязанская обл.
8	ТИХОНОВ Виктор	кмс 17.07.1999	Московская обл.
16	УРУСОВ Руслан	1 23.12.1997	Краснодарский край

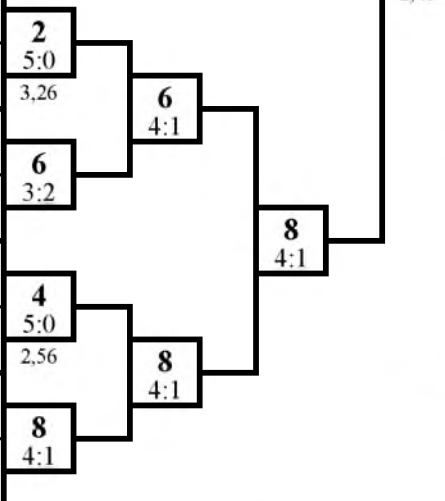

3 место

**ПАНОЧКИН Никита**

Московская обл.

3 место

**ИСМАИЛОВ Шималин**

Московская обл.

Ут А



Ут Б

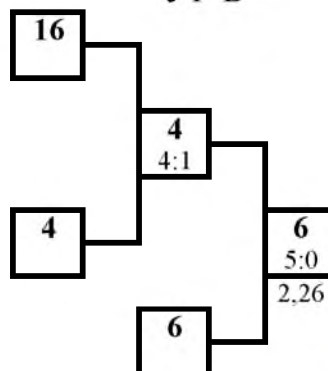

Гл. судья, и



Д.С. Дагаев  
(Тула)

Гл. секретарь, ВК

А.Ю. Плаутина  
(Орел)



# ОБЩЕРОССИЙСКАЯ ФЕДЕРАЦИЯ РУКОПАШНОГО БОЯ

Всероссийское соревнование по рукопашному бою,  
посвященное памяти Героев России, Туляков-Росгвардейцев  
(СМ № 10494 в ЕКП на 2018 год)

15-18 февраля 2018 года

г. Тула

## ПРОТОКОЛ ЛИЧНЫХ РЕЗУЛЬТАТОВ

юниоры 18-21 год

Вес **80** кг

2 чел.

Место	№ жр	Фамилия Имя	Команда	Разряд (звание)	Дата рождения	Тренер	Примеч.
1	2	АНДРИАНОВ Евгений	Владимирская обл.	кмс	30.10.1999	Александров МВ	
2	1	ЛИТВИНЕНКО Виктор	Орловская обл.	1	05.07.1998	Ивлев ЭВ	

Гл. судья, ВК

Гл. секретарь, ВК



Д.С. Дагаев  
(Тула)

А.Ю. Плаутина  
(Орел)



# ОБЩЕРОССИЙСКАЯ ФЕДЕРАЦИЯ РУКОПАШНОГО БОЯ

**Всероссийское соревнование по рукопашному бою,  
посвященное памяти Героев России, Туляков-Росгвардейцев  
(СМ № 10494 в ЕКП на 2018 год)**

15-18 февраля 2018 года

г. Тула

## ПРОТОКОЛ ХОДА СОРЕВНОВАНИЙ

юниоры 18-21 год

Вес **80** кг

2 чел.

**А**

1	ЛИТВИНЕНКО Виктор	1 05.07.1998	Орловская обл.
5			
3			
7			

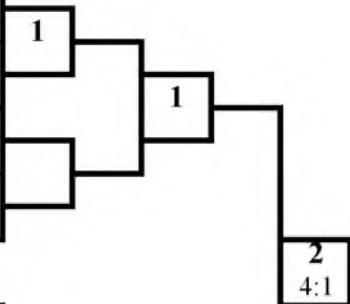

1 место

**АНДРИАНОВ Евгений**  
Владимирская обл.

**Б**

2	АНДРИАНОВ Евгений	кмс 30.10.1999	Владимирская обл.
6			
4			
8			

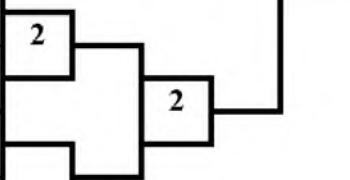

2 место

**ЛИТВИНЕНКО Виктор**  
Орловская обл.

УТ А

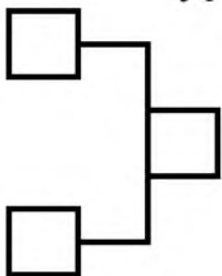

УТ Б

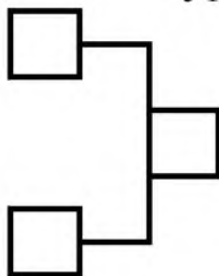

3 место

[Empty box for 3rd place]

3 место

[Empty box for 3rd place]

Гл. судья, ВК



*Д.С. Дагаев*  
(Тула)

Гл. секретарь, ВК

*А.Ю. Плаутина*  
(Орел)



# ОБЩЕРОССИЙСКАЯ ФЕДЕРАЦИЯ РУКОПАШНОГО БОЮ

**Всероссийское соревнование по рукопашному бою,  
посвященное памяти Героев России, Туляков-Росгвардейцев  
(СМ № 10494 в ЕКП на 2018 год)**

15-18 февраля 2018 года

г. Тула

## ПРОТОКОЛ ЛИЧНЫХ РЕЗУЛЬТАТОВ

юниоры 18-21 год

Вес **85** кг

4 чел.

Место	№ жр	Фамилия Имя	Команда	Разряд (звание)	Дата рождения	Тренер	Примеч.
1	1	ПЕТРУНИН Олег	Московская обл.	1	22.02.1999	Ефременко МА	
2	4	МАРКОВИН Алексей	Тульская обл.	1	00.01.1900	Герасименко ИА Турбин ПН	
3	3	КОСТОЕВ Ибрагим	Рязанская обл.	1	30.10.1997	Новиков ВА Трунтягин АА	
3	2	ЕРЕМИН Максим	Рязанская обл.	1	24.10.1997	Новиков ВА Трунтягин АА	

Гл. судья, ВК

Гл. секретарь, ВК



Д.С. Дагаев  
(Тула)

А.Ю. Плаутина  
(Орел)



# ОБЩЕРОССИЙСКАЯ ФЕДЕРАЦИЯ РУКОПАШНОГО БОЯ

**Всероссийское соревнование по рукопашному бою,  
посвященное памяти Героев России, Туляков-Росгвардейцев  
(СМ № 10494 в ЕКП на 2018 год)**

15-18 февраля 2018 года

г. Тула

## ПРОТОКОЛ ХОДА СОРЕВНОВАНИЙ

юниоры 18-21 год

Вес **85** кг

4 чел.

**А**

1	ПЕТРУНИН Олег	1 22.02.1999	Московская обл.
5			
3	КОСТОЕВ Ибрагим	1 30.10.1997	Рязанская обл.
7			

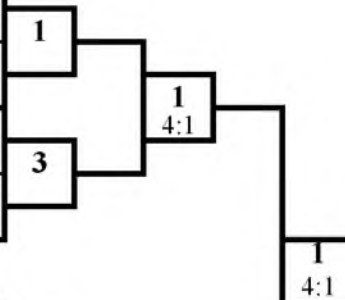

1 место

**ПЕТРУНИН Олег**

Московская обл.

**Б**

2	ЕРЕМИН Максим	1 24.10.1997	Рязанская обл.
6			
4	МАРКОВИН Алексей	1	Тульская обл.
8			

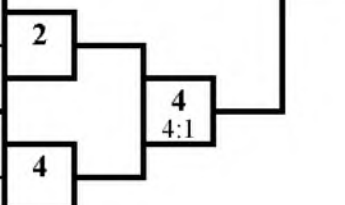

2 место

**МАРКОВИН Алексей**

Тульская обл.

УТ А

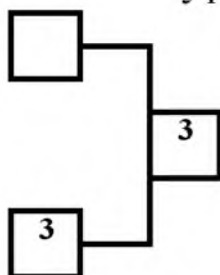

УТ Б

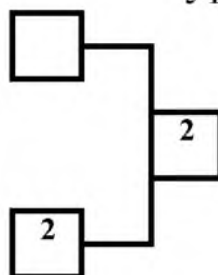

3 место

**КОСТОЕВ Ибрагим**

Рязанская обл.

3 место

**ЕРЕМИН Максим**

Рязанская обл.

Гл. судья, ВК



*Д.С. Дагаев*  
(Тула)

Гл. секретарь, ВК

*А.Ю. Плаутина*  
(Орел)



# ОБЩЕРОССИЙСКАЯ ФЕДЕРАЦИЯ РУКОПАШНОГО БОЯ

Всероссийское соревнование по рукопашному бою,  
посвященное памяти Героев России, Туляков-Росгвардейцев  
(СМ № 10494 в ЕКП на 2018 год)

15-18 февраля 2018 года

г. Тула

## ПРОТОКОЛ ЛИЧНЫХ РЕЗУЛЬТАТОВ

юниоры 18-21 год

Вес 90+ кг

3 чел.

Место	№ жр	Фамилия Имя	Команда	Разряд (звание)	Дата рождения	Тренер	Примеч.
1	1	ОМЕЛЬЧЕНКО Вячеслав	Московская обл.	кмс	01.07.1999	Давыдов ДН	
2	2	ПОПОВ Вячеслав	Тамбовская обл.	кмс	14.06.1999	Чумаков РИ	
3	3	ГРИГОРОВ Сергей	Курская обл.	1	20.12.1999	Митюнин СН	

Гл. судья, ВК

Гл. секретарь, ВК



Д.С. Дагаев  
(Тула)

А.Ю. Плаутина  
(Орел)



# ОБЩЕРОССИЙСКАЯ ФЕДЕРАЦИЯ РУКОПАШНОГО БОЯ

**Всероссийское соревнование по рукопашному бою,  
посвященное памяти Героев России, Туляков-Росгвардейцев  
(СМ № 10494 в ЕКП на 2018 год)**

15-18 февраля 2018 года

г. Тула

## ПРОТОКОЛ ХОДА СОРЕВНОВАНИЙ

юниоры 18-21 год

Вес **90+** кг

3 чел.

**А**

1	ОМЕЛЬЧЕНКО Вячеслав	кмс 01.07.1999	Московская обл.
5			
3	ГРИГОРОВ Сергей	1 20.12.1999	Курская обл.
7			

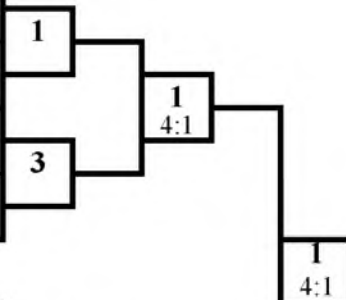

1 место

**ОМЕЛЬЧЕНКО Вячеслав**  
Московская обл.

2 место

**ПОПОВ Вячеслав**

Тамбовская обл.

**Б**

2	ПОПОВ Вячеслав	кмс 14.06.1999	Тамбовская обл.
6			
4			
8			

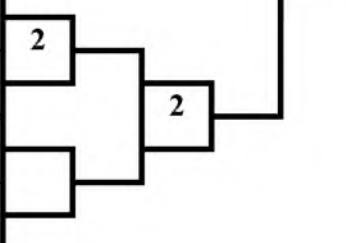

3 место

**ГРИГОРОВ Сергей**  
Курская обл.

3 место

Ут А

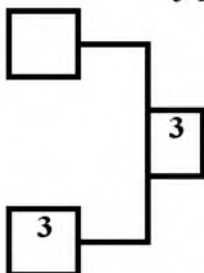

Ут Б

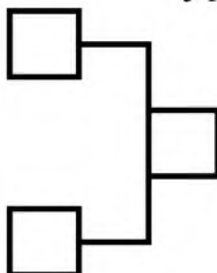

Гл. судья, ВК



*Д.С. Дагаев*  
(Тула)

Гл. секретарь, ВК

*А.Ю. Плаутина*  
(Орел)