

МИНИСТЕРСТВО СПОРТА РОССИЙСКОЙ ФЕДЕРАЦИИ
ОБЩЕРОССИЙСКАЯ ФЕДЕРАЦИЯ РУКОПАШНОГО БОЯ
УПРАВЛЕНИЕ ФИЗИЧЕСКОЙ КУЛЬТУРЫ И СПОРТА
ОРЛОВСКОЙ ОБЛАСТИ
ФЕДЕРАЦИЯ РУКОПАШНОГО БОЯ ОРЛОВСКОЙ ОБЛАСТИ



ВСЕРОССИЙСКОЕ СОРЕВНОВАНИЕ
ПО РУКОПАШНОМУ БОЮ
(СМ № 10515 в ЕКП на 2018 год)

г. Орел
21-24 декабря 2018 года

**ВСЕРОССИЙСКОЕ СОРЕВНОВАНИЕ
ПО РУКОПАШНОМУ БОЮ
(СМ №10515 в ЕКП на 2018 год)**



21-24 декабря 2018 года

г. Орёл

**АКТ
ПРИЕМА МЕСТА ПРОВЕДЕНИЯ СОРЕВНОВАНИЯ**

Настоящий акт составлен главным судьей, врачом и представителем спортооружения о том, что оборудование места соревнования соответствует правилам соревнований по рукопашному бою.

Соревнование будет проводиться в спортивном комплексе ТМК «Гринн» в спортивном зале 72 х 36 м на двух татами отечественного производства. Ковры площадью 12 х 12 м каждый размещены в один ряд. Рабочие зоны ковров стандартные 8 х 8 м. Зона безопасности составляет 2 метра. Расстояние между рабочими зонами ковров 4 метра. Маты ковров без разрывов.

Судейские столы расположены рядом с коврами на расстоянии 3,5 метра от границы ковра. Между коврами на расстоянии 3,5 метра от каждого ковра оборудовано место для медицинского персонала. У входа в спорткомплекс будет находиться одна машина скорой помощи и реанимобиль.

Искусственное освещение состоит из светильников рассеянного света расположенных сверху над коврами, и составляет 700 люксов.

Температура в зале +20-22 градуса, влажность 60-65%. Вентиляция обеспечивает трехкратный обмен воздуха в час.

Места для зрителей, вмещающие 300 болельщиков расположены на расстоянии 7 метров от границы ковра.

Возле каждого ковра расположены по одному электронному табло для демонстрации времени поединка и оценок, получаемых участниками во время боя.

Раздевалки, душевые и умывальные комнаты, канализация в исправном состоянии. Для разминки участников имеется разминочный зал 6х12 метров с твердым покрытием. Для работы секретариата и переодевания судей выделены отдельные комнаты.

С 10 часов во все дни соревнования работает кафе с достаточным ассортиментом продуктов питания, включая прохладительные напитки, горячий чай, кофе.

Комиссия приняла решение, что спортзал спортивного комплекса ТМК «ГРИНН» к проведению Всероссийского соревнования по рукопашному бою готов.

Адрес: г. Орел ул. Кромское шоссе, д. 4
тел/факс (4862) 49-53-14

Главный судья

Представитель спортооружения

Врач



[Handwritten signature]

[Handwritten signature]

[Handwritten signature]

А.Н. Королев

А.В. Дакал

А.В. Маркин

**ВСЕРОССИЙСКОЕ СОРЕВНОВАНИЕ
ПО РУКОПАШНОМУ БОЮ
(СМ №10515 в ЕКП на 2018 год)**



21-24 декабря 2018 года

г. Орёл

**ОТЧЕТ
ВРАЧА СОРЕВНОВАНИЙ**

Медицинское обеспечение соревнований проводила бригада в составе врачей Маркина Алексея Владимировича, Сафоновой Натальи Юрьевны и медицинских сестер Щербаковой Марины Викторовны, Толмачевой Людмилы Леонидовны.

Заявки и классификационные книжки спортсменов оформлены в основном правильно. Эпидемиологическая обстановка в городе благополучная. Места проведения соревнований, проживания и питания спортсменов, тренеров и судей отвечают санитарно-гигиеническим требованиям. Ежедневно утром и вечером, а также в перерывах, проводилась влажная уборка всех помещений спортивного комплекса с применением дезинфекционных средств.

У спортивного комплекса постоянно дежурила бригада скорой помощи с реанимобилем.

Спортсмены обращались за медицинской помощью 27 раз по поводу мелких ссадин и легких ушибов. С соревнований мною были сняты 7 спортсменов согласно прилагаемым справкам.

Заместитель главного судьи
по медицинской части

23 декабря 2018 года



А.В. Маркин

**ВСЕРОССИЙСКОЕ СОРЕВНОВАНИЕ
ПО РУКОПАШНОМУ БОЮ
(СМ №10515 в ЕКП на 2018 год)**



21-24 декабря 2018 года

г. Орёл

ОТЧЕТ ГЛАВНОГО СУДЬИ

Главный судья - судья Всероссийской категории Королев Андрей Николаевич (Брянск).

Главный секретарь - судья Всероссийской категории Плаутина Анна Юрьевна (Орёл).

Соревнование проводилось с 21 по 24 декабря 2018г. в спортивном комплексе ТМК «Гринн» в спортивном зале 72 х 36 м на двух татами отечественного производства. Ковры площадью 12 х 12 м каждый, рабочая площадь татами 8 х 8 м ограничена матами синего цвета. Маты ковров без разрывов.

Для информации о ходе боя у каждого из ковров были установлены электронные табло. Для информирования спортсменов, представителей и зрителей о ходе соревнования имелся информационный стенд, на котором своевременно вывешивались итоги поединков в категориях и составы пар очередного круга.

В спортивном комплексе имеются зрительские места на 300 человек.

Раздевалки, душевые, туалетные и умывальные комнаты, канализация и освещение в рабочем состоянии. Вентиляция обеспечивала трехкратный обмен воздуха в час. Температура в помещениях + 21 С⁰.

Для работы секретариата и переодевания судей выделены отдельные комнаты. В фойе манежа работало кафе с достаточным ассортиментом продуктов питания, включая горячий обед и прохладительные напитки.

Программа соревнований:

21 декабря

Заседание главной судейской коллегии соревнования.

Приезд и размещение команд

22 декабря

10.00-13.00 – мандатная комиссия;

13.00-14.00 – взвешивание участников соревнования;

14.00-17.00 – соревнования первого тура;

17.30-19.00 – жеребьевка участников соревнования.

23 декабря

10.00-13.45 – предварительные бои во всех возрастных группах;

14.00-14.30 – торжественное открытие соревнования;

14.30-18.00 – полуфинальные и финальные бои во всех возрастных группах;

18.00-18.30 – награждение победителей и призёров, торжественное

закрытие соревнования.

24 декабря

Заседание главной судейской коллегии соревнования.

Выдача итоговых протоколов, отъезд команд.

В соревновании приняли участие 250 спортсменов из 10 команд.

Второй тур соревнования проводился в соответствии с правилами вида спорта «рукопашный бой» по «олимпийской» системе с выбыванием после первого поражения. Участники, проигравшие полуфинальные поединки, занимают третье место.

Всего было проведено 242 боя, которые закончились:

- чистой победой	91
- победой по баллам	134
- с незначительным преимуществом	17

Соревнование прошло организованно и интересно при полных трибунах зрителей. Оно способствовало популяризации и развитию рукопашного боя, а также росту технического мастерства спортсменов.

Торжественно состоялись церемонии открытия и закрытия соревнования. На них присутствовали представители исполнительной и законодательной власти области и города, представители компаний-партнёров соревнования.

Особых замечаний по работе судей нет (за исключением незначительных ошибок). Протестов от представителей команд не поступало.

Сняты с соревнования врачом 7 спортсменов. Медицинская бригада отработала чётко, быстро и профессионально. У входа в спортивный комплекс во время проведения соревнования постоянно дежурила бригада скорой медицинской помощи на реанимационном автомобиле.

Победители в каждой весовой категории награждены кубками, медалями и дипломами 1 степени, призёры – медалями и дипломами соответствующих степеней. Специальными призами награждены лучшие спортсмены, тренеры и судьи.

Соревнование будет освещено в региональных СМИ, журнале «Рукопашный бой», сети Интернет.

Главный судья
судья Всероссийской категории

Главный секретарь
судья Всероссийской категории

«24» декабря 2018 года



А.Н. Королев (Брянск)

А.Ю. Плаутина (Орел)

**ВСЕРОССИЙСКОЕ СОРЕВНОВАНИЕ
ПО РУКОПАШНОМУ БОЮ
(СМ №10515 в ЕКП на 2018 год)**



21-24 декабря 2018 года

г. Орёл

СПИСОК КОМАНД

- 1 Белгородская область
- 2 Брянская область
- 3 город Москва
- 4 Курская область
- 5 Липецкая область
- 6 Московская область
- 7 Орловская область
- 8 Псковская область
- 9 Тамбовская область
- 10 Тульская область

Главный судья
судья Всероссийской категории

А.Н. Королев (Брянск)

Главный секретарь
судья Всероссийской категории

А.Ю. Плаутина (Орел)



**ВСЕРОССИЙСКОЕ СОРЕВНОВАНИЕ
ПО РУКОПАШНОМУ БОЮ
(СМ №10515 в ЕКП на 2018 год)**



21-24 декабря 2018 года

г. Орёл

СПИСОК СУДЕЙСКОЙ КОЛЛЕГИИ

1	Главный судья	Королев Андрей	ВК	Брянская обл.	
2	Главный секретарь	Плаутина Анна	ВК	Орловская обл.	отл.
3	Зам. главного судьи	Борисюк Михаил	ВК	Орловская обл.	отл.
4	Зам. главного судьи	Подгорный Александр	ВК	Курская обл.	отл.
5	Зам. главного судьи	Ахадов Джавид	1	Тульская обл.	отл.
6	Руководитель ковра	Клишин Василий	ВК	Брянская обл.	отл.
7	Руководитель ковра	Шишкин Андрей	ВК	Липецкая обл.	отл.
8	Руководитель ковра	Ивлев Эдуард	ВК	Орловская обл.	отл.
9	Руководитель ковра	Романов Виктор	ВК	Орловская обл.	отл.
10	Рефери	Бинюков Валерий	ВК	Курская обл.	хор.
11	Рефери	Болох Вячеслав	ВК	Курская обл.	отл.
12	Рефери	Прудников Сергей	ВК	Курская обл.	хор.
13	Рефери	Нестерова Татьяна	1	Курская обл.	хор.
14	Рефери	Терешин Юрий	1	Орловская обл.	хор.
15	Рефери	Губенко Василий	2	Брянская обл.	хор.
16	Рефери	Молявко Максим	2	Брянская обл.	отл.
17	Боковой судья	Белунова Марина	1	Брянская обл.	отл.
18	Боковой судья	Добарин Данила	2	Орловская обл.	хор.
19	Судья-оператор табло	Аронин Алексей	ЮС	Орел	хор.
20	Судья-оператор табло	Пыжиков Александр	ЮС	Орел	хор.
21	Судья-оператор табло	Рулева Арина	ЮС	Орел	хор.

Главный судья
судья Всероссийской категории



А.Н. Королев (Брянск)

**Всероссийское соревнование по рукопашному бою
(СМ № 10515 в ЕКП на 2018 год)**

21-24 декабря 2018 года

г. Орел

юноши, девушки 12-13 лет

СОСТАВ УЧАСТНИКОВ ПО ВЕСАМ

Команда	Кол-во участник	Весовые категории													
		30	33	36	39	42	46	50	55	60	65	70	70+	46д	50д
Белгородская обл.	2	1									1				
Брянская обл.	17			2	2	4	2		1	1		1	3	1	
Курская обл.	15			2	3		3	2	2					2	1
Липецкая обл.	5		1						3			1			
Москва	1							1							
Московская обл.	3				1	2									
Орловская обл.	24	2	2	3	2	2	1	1	4	1	1	1	2		2
Псковская обл.	1									1					
Тульская обл.	20	1	1	1	2	1	2	3	1	2	2	2		1	1
Всего:	88	4	4	8	10	9	8	7	11	5	4	5	5	4	4

СОСТАВ УЧАСТНИКОВ ПО РАЗЯДАМ

Разряд	Кол-во участник	Весовые категории													
		30	33	36	39	42	46	50	55	60	65	70	70+	46д	50д
2	1					1									
3	2				1								1		
1 юн	28	1	2	2	4	2	3	3	3	1	3	1	1	1	1
2 юн	31	2		3	3	3	3	3	3	3	1	2		2	3
3 юн	26	1	2	3	2	3	2	1	5	1		2	3	1	
Всего:	88	4	4	8	10	9	8	7	11	5	4	5	5	4	4

Гл. судья ВК



А.Н. Королев

Гл. секретарь, ВК

А.Ю. Плаутина

**Всероссийское соревнование по рукопашному бою
(СМ № 10515 в ЕКП на 2018 год)**

21-24 декабря 2018 года

г. Орел

юноши, девушки 14-15 лет

СОСТАВ УЧАСТНИКОВ ПО ВЕСАМ

Команда	Кол-во участник	Весовые категории												
		36	39	42	46	50	55	60	65	70	75	75+	50д	55д
Белгородская обл.	1	1												
Брянская обл.	16			1	1	1	5	3		1	1		1	2
Курская обл.	26	1	2	3	1	3	2	2	2	4	3	2	1	
Липецкая обл.	5					1			3	1				
Московская обл.	7					2		2	2	1				
Орловская обл.	17	2	2				3	1	1		4	2	1	1
Псковская обл.	3						1	2						
Тамбовская обл.	1						1							
Тульская обл.	14				2	2	4	1	1		2		1	1
Всего:	90	4	4	4	4	9	16	11	9	7	10	4	4	4

СОСТАВ УЧАСТНИКОВ ПО РАЗРЯДАМ

Разряд	Кол-во участник	Весовые категории												
		36	39	42	46	50	55	60	65	70	75	75+	50д	55д
1	5					1		1	1		1			1
2	20			1	1	4	3	3	3	1	3		1	
3	11	1		1	1	1	3	1	1		1		1	
1 юн	40	2	2	2	2	2	6	5	3	5	5	2	2	2
2 юн	6	1	1			1	1			1		1		
3 юн	8		1				3	1	1			1		1
Всего:	90	4	4	4	4	9	16	11	9	7	10	4	4	4

Гл. судья, ВК



А.Н. Королев

Гл. секретарь, ВК

А.Ю. Плаутина

**Всероссийское соревнование по рукопашному бою
(СМ № 10515 в ЕКП на 2018 год)**

21-24 декабря 2018 года

г. Орел

**юноши, девушки 16-17 лет
СОСТАВ УЧАСТНИКОВ ПО ВЕСАМ**

Команда	Кол-во участник	Весовые категории											
		42	46	50	55	60	65	70	75	80	80+	60д	65д
Брянская обл.	14					3	1	3	4		1	1	1
Курская обл.	15		1	1	2	3	4	1		1	1		1
Липецкая обл.	2							2					
Московская обл.	2	1										1	
Орловская обл.	23	2	3	2	2	2	3	4	2	2	1		
Псковская обл.	3						1					2	
Тамбовская обл.	1								1				
Тульская обл.	12	1		1	2	1	1		2	1	1		2
Всего:	72	4	4	4	6	9	10	10	9	4	4	4	4

СОСТАВ УЧАСТНИКОВ ПО РАЗРЯДАМ

Разряд	Кол-во участник	Весовые категории											
		42	46	50	55	60	65	70	75	80	80+	60д	65д
кмс	3							1			1	1	
1	29	1	1	1	3	3	3	4	7	3	1	1	1
2	18	1		2	3	3	2	3	1		1		2
3	8	2	1			2		1	1	1			
1 юн	8		1				3	1				2	1
2 юн	1			1									
3 юн	5		1			1	2				1		
Всего:	72	4	4	4	6	9	10	10	9	4	4	4	4

Гл. судья, ВК



А.Н. Королев

Гл. секретарь, ВК

А.Ю. Плаутина

**ВСЕРОССИЙСКОЕ СОРЕВНОВАНИЕ
ПО РУКОПАШНОМУ БОЮ
(СМ №10515 в ЕКП на 2018 год)**



21-24 декабря 2018 года

г. Орёл

**ПРОТОКОЛ I ТУРА СОРЕВНОВАНИЯ
(демонстрация техники)
юноши, девушки 12-13 лет**

Фамилия, Имя	Команда	Разряд	Дата рождения	Сумма баллов
КОПЫЛОВ Юрий	Белгородская обл.	1 юн	23.09.2006	101,5
БУГАЕНКО Даниил	Белгородская обл.	1 юн	30.01.2006	90,0
СЕРГЕЕВ Александр	Брянская обл.	3 юн	25.03.2006	101,0
МИТИН Вячеслав	Брянская обл.	3 юн	14.04.2006	115,0
КРАВЦОВ Сергей	Брянская обл.	3 юн	01.10.2006	107,5
ЮРКОВ Андрей	Брянская обл.	1 юн	25.07.2005	109,5
ТАРАСОВ Павел	Брянская обл.	1 юн	17.04.2006	103,0
АНЦИФЕРОВ Артем	Брянская обл.	1 юн	20.04.2006	111,0
ТРУБАЧЕВ Илья	Брянская обл.	3 юн	11.04.2006	95,5
БОРЩЕВСКИЙ Сергей	Брянская обл.	3 юн	06.12.2005	102,0
РЫБАЛКО Михаил	Брянская обл.	3 юн	27.03.2006	99,5
НЕСТЕРОВ Сергей	Брянская обл.	3 юн	18.05.2006	90,0
ПАШКОВ Илья	Брянская обл.	3 юн	27.09.2007	107,5
АРУТЮНЯН Тигран	Брянская обл.	3 юн	17.05.2007	110,0
БАЙРАМОВ Ибата	Брянская обл.	3 юн	22.08.2007	105,5
МИТИН Савелий	Брянская обл.	2 юн	07.06.2006	115,0
НЕШКОВ Павел	Брянская обл.	2 юн	23.01.2005	116,0
ГУРИНОВА Ирина	Брянская обл.	2 юн	06.09.2005	109,5
ЕРОХИН Николай	Брянская обл.	1 юн	14.02.2005	90,0
МЕДЖИДОВ Магомедсаид	Курская обл.	3 юн	29.04.2006	99,0
ПУГАЧЕВ Кирилл	Курская обл.	3 юн	22.07.2005	100,0
АСЕЕВ Александр	Курская обл.	1 юн	22.06.2006	101,0
ПОДГОРНЫЙ Павел	Курская обл.	1 юн	30.05.2006	103,0
КУДИНОВ Артем	Курская обл.	2 юн	12.10.2005	102,0
АВДЕЕВ Дмитрий	Курская обл.	2 юн	24.04.2005	98,0
КАРТАМЫШЕВ Даниил	Курская обл.	1 юн	10.08.2006	99,0
АНТОНОВ Кирилл	Курская обл.	2 юн	19.04.2005	96,0
КУЗИН Даниил	Курская обл.	1 юн	19.04.2005	95,0
ПАНКОВ Владислав	Курская обл.	2 юн	22.04.2005	94,0
ТРИШИН Антон	Курская обл.	2 юн	17.09.2006	92,0
ЧИСТЯКОВ Сергей	Курская обл.	2 юн	03.05.2005	93,0
РИКУМ Полина	Курская обл.	1 юн	12.04.2005	92,0
БУДНИКОВА Анастасия	Курская обл.	1 юн	13.06.2005	98,5
НЕСТЕРЕНКО Ксения	Курская обл.	2 юн	02.08.2005	94,0
ВОРОБЦОВ Дмитрий	Липецкая обл.	3 юн	18.11.2005	97,0
КОРОВИН Богдан	Липецкая обл.	1 юн	13.10.2005	92,5
КОЗОДАЕВ Максим	Липецкая обл.	3 юн	21.03.2005	90,0
ВИНОКУРОВ Владислав	Липецкая обл.	3 юн	17.01.2006	93,5
БУНИН Александр	Липецкая обл.	3 юн	08.09.2006	101,0
БОНДАРЕВ Захар	Москва	1 юн	12.07.2006	96,0

ХОЛИН Матвей	Московская обл.	2 юн	14.09.2006	104,0
ПАРАХИН Сергей	Московская обл.	2 юн	06.04.2007	105,0
КЛЕВЦОВ Егор	Московская обл.	2	03.03.2007	104,0
ПОЛОВЦЕВ Дмитрий	Орловская обл.	3 юн	11.08.2006	109,0
МИЛИНСКИЙ Артем	Орловская обл.	3 юн	16.05.2006	90,0
МЕРЦАЛОВ Никита	Орловская обл.	3 юн	11.07.2006	90,0
КАРНАУХОВ Владислав	Орловская обл.	3	26.11.2005	92,0
ЛЕЖЕПЕКОВ Андрей	Орловская обл.	3	21.04.2005	90,0
КУРОЧКИН Дмитрий	Орловская обл.	1 юн	11.08.2005	90,0
ГАПОНОВ Никита	Орловская обл.	2 юн	27.09.2006	90,0
БРОННИКОВ Никита	Орловская обл.	1 юн	25.10.2006	95,0
НАСИБОВ Натик	Орловская обл.	1 юн	17.09.2005	101,0
МИЩЕНКО Данила	Орловская обл.	1 юн	06.10.2006	106,0
БАТАГОВ Расул	Орловская обл.	1 юн	20.05.2006	103,5
АКУЛОВА Анастасия	Орловская обл.	2 юн	21.10.2005	107,5
КУЗНЕЦОВ Илья	Орловская обл.	1 юн	01.11.2006	99,0
ОГЛЫ Алексей	Орловская обл.	2 юн	16.01.2005	104,0
ЗАЙЦЕВ Никита	Орловская обл.	2 юн	06.01.2005	99,0
СЕРЕГИН Иван	Орловская обл.	3 юн	28.01.2005	97,0
ВИННИКОВ Данила	Орловская обл.	3 юн	20.01.2007	93,0
ГРАНКИН Игорь	Орловская обл.	3 юн	31.10.2006	100,0
НИКУЛЬНИКОВ Александр	Орловская обл.	3 юн	10.06.2005	92,0
НИКУЛЬНИКОВ Егор	Орловская обл.	3 юн	26.09.2005	99,0
ШОМНИКОВ Олег	Орловская обл.	3 юн	18.09.2006	96,0
МКРТЧЯН Арина	Орловская обл.	2 юн	02.07.2005	92,0
БАТЕЕВ Даниил	Псковская обл.	1 юн	21.10.2005	120,0
КАЙТАЗОВ Руслан	Тульская обл.	2 юн	23.05.2006	106,0
ГУБАНОВ Вадим	Тульская обл.	1 юн	01.01.2006	105,0
ГУРКИН Владислав	Тульская обл.	2 юн	25.02.2007	95,0
ВЛАСКИН Федор	Тульская обл.	2 юн	31.03.2007	101,0
ЧЕКАНИХИН Игорь	Тульская обл.	2 юн	12.03.2007	102,0
СВЯДОЦ Георгий	Тульская обл.	1 юн	14.12.2006	105,0
НАЗИРОВ Олимбой	Тульская обл.	1 юн	03.04.2005	109,0
ЦАРЕВ Андрей	Тульская обл.	1 юн	26.01.2005	108,5
НИКИШИНА Виктория	Тульская обл.	3 юн	05.11.2005	110,0
ПАРАМОНОВ Артем	Тульская обл.	2 юн	14.04.2005	111,0
ЖЕЛТОВ Степан	Тульская обл.	2 юн	14.05.2005	98,5
ЗУЕВ Владислав	Тульская обл.	2 юн	25.04.2005	92,0
РОМАНОВ Константин	Тульская обл.	2 юн	10.05.2006	110,5
КАПКОВ Дмитрий	Тульская обл.	2 юн	26.09.2006	97,5
БУРДИКОВ Всеволод	Тульская обл.	2 юн	13.09.2006	116,0
КОЗЛОВА Валерия	Тульская обл.	2 юн	23.07.2006	94,0
КУПРИН Даниил	Тульская обл.	2 юн	29.12.2005	103,5
СУШИЛИН Иван	Тульская обл.	1 юн	14.09.2006	100,0
АНТОНОВ Глеб	Тульская обл.	2 юн	03.07.2005	100,0
ПОТАПОВ Вадим	Тульская обл.	2 юн	26.06.2005	97,0

Главный судья
судья Всероссийской категории

А.Н. Королев (Брянск)

Главный секретарь
судья Всероссийской категории

А.Ю. Плаутина (Орел)



**ВСЕРОССИЙСКОЕ СОРЕВНОВАНИЕ
ПО РУКОПАШНОМУ БОЮ
(СМ №10515 в ЕКП на 2018 год)**



21-24 декабря 2018 года

г. Орёл

**ПРОТОКОЛ I ТУРА СОРЕВНОВАНИЯ
(демонстрация техники)
юноши, девушки 14-15 лет**

Фамилия, Имя	Команда	Разряд	Дата рождения	Сумма баллов
КАПУСТИН Данил	Белгородская обл.	1 юн	04.09.2004	90,0
ПРИВАЛОВ Максим	Брянская обл.	3 юн	15.04.2004	119,0
БАБЫНЬКИН Виктор	Брянская обл.	2 юн	03.12.2004	109,5
ПЕТУХОВА Полина	Брянская обл.	3 юн	03.09.2004	101,0
БАЛАЕВ Сеймур	Брянская обл.	3 юн	20.12.2004	112,0
САРАСЕКО Артем	Брянская обл.	3	07.06.2004	97,5
ЛАПИН Анатолий	Брянская обл.	3 юн	23.06.2004	101,0
ПУЗЫРЕВСКИЙ Владимир	Брянская обл.	3 юн	07.07.2003	121,0
ГУРИНОВ Максим	Брянская обл.	1 юн	15.08.2004	116,0
КУЗЬМИНОВ Павел	Брянская обл.	1 юн	28.09.2003	97,5
ФОМИЧЕВ Валерий	Брянская обл.	1 юн	27.07.2004	96,5
СЕМИКИН Игорь	Брянская обл.	1 юн	17.06.2003	107,0
УЛЬЯНОВ Владислав	Брянская обл.	1 юн	20.02.2003	101,5
КОНЦЕБАЛОВ Олег	Брянская обл.	1 юн	03.10.2004	97,0
АФОНИНА Анастасия	Брянская обл.	1 юн	28.04.2004	112,5
ГЛУШАНКОВА Евгения	Брянская обл.	1 юн	06.01.2005	105,5
ФЕДОСЕЙСКИЙ Владислав	Брянская обл.	1 юн	07.05.2004	117,5
МАЯКОВ Сергей	Курская обл.	1 юн	18.02.2005	105,0
ХАЛИН Роман	Курская обл.	2	16.02.2004	114,0
КОВАЛЕВ Антон	Курская обл.	1 юн	29.08.2004	105,0
РУДНЕВ Максим	Курская обл.	1 юн	03.08.2004	106,0
АЛЕХИН Артем	Курская обл.	2	15.11.2004	110,0
КУЗИН Артем	Курская обл.	2	01.08.2004	110,0
ДУТОВ Александр	Курская обл.	1 юн	29.09.2004	116,0
КАРАЧЕВЦЕВ Кирилл	Курская обл.	3	17.02.2003	115,0
СМЕЦКОЙ Александр	Курская обл.	1 юн	10.03.2004	123,0
МЕНЬШИКОВ Олег	Курская обл.	1 юн	07.12.2004	98,5
САБЫНИН Ярослав	Курская обл.	1 юн	23.06.2003	110,0
ЮРКОВ Александр	Курская обл.	3	03.04.2003	110,0
АЛИЕВ Юсиф	Курская обл.	3	26.07.2003	123,0
САПРЫКИН Андрей	Курская обл.	1 юн	26.10.2003	110,0
БАВЫКИН Никита	Курская обл.	1 юн	27.08.2004	110,0
КУЛАКОВ Алексей	Курская обл.	1 юн	24.04.2004	111,0
ЖИДКИХ Илья	Курская обл.	1 юн	01.10.2004	110,0
ЗЕМЛЯНСКИЙ Александр	Курская обл.	1 юн	23.06.2004	96,0
САДОЯН Вячеслав	Курская обл.	3	17.02.2004	124,0
МАШТАЛЛЕР Иван	Курская обл.	1 юн	13.05.2003	110,0

РАССАДНИКОВ Денис	Курская обл.	1 юн	17.11.2004	112,0
АНУФРИЕНКО Владислав	Курская обл.	3	07.09.2003	110,0
ПУДОВ Никита	Курская обл.	1 юн	15.04.2004	110,0
МАСЛОВ Даниил	Курская обл.	1 юн	28.09.2004	111,0
СЕЛИХОВ Максим	Курская обл.	1 юн	11.08.2003	114,0
БИНЮКОВА Ксения	Курская обл.	1 юн	06.02.2004	94,5
СЕЛИВЕРСТОВ Сергей	Липецкая обл.	2	09.02.2004	99,0
КАРАПЕТЯН Азат	Липецкая обл.	2	04.02.2004	90,5
МИХАЛЕВ Кирилл	Липецкая обл.	1 юн	02.06.2003	98,0
ТАХРАН Осман	Липецкая обл.	1 юн	13.05.2003	102,0
ПАНКОВ Владимир	Липецкая обл.	1 юн	01.10.2003	104,5
МУСОРИН Данила	Московская обл.	2	18.01.2005	124,5
ДЕЕВ Илья	Московская обл.	1	26.09.2003	129,0
ХАЧАТРЯН Давит	Московская обл.	2	02.12.2004	127,0
СИМАКОВ Иван	Московская обл.	2	19.10.2004	103,0
КОСТИЧАН Максим	Московская обл.	2	26.10.2004	114,0
ДУДКО Иван	Московская обл.	2	05.08.2004	104,0
БОЙКО Мирослав	Московская обл.	2	18.10.2003	109,0
АМЕЛИН Александр	Орловская обл.	2 юн	12.11.2004	92,5
ЯКУШЕВ Илья	Орловская обл.	3 юн	06.01.2004	90,5
ЧЕРНЫЙ Андрей	Орловская обл.	3 юн	15.04.2003	90,0
ЗАХАРОВ Евгений	Орловская обл.	3 юн	29.04.2003	90,0
ШИШКИН Даниил	Орловская обл.	2	24.05.2004	93,0
ФИЛИН Иван	Орловская обл.	2	02.02.2003	101,0
ЛОПАТКА Карина	Орловская обл.	1 юн	24.03.2003	102,0
УВАРОВ Игнат	Орловская обл.	1 юн	28.03.2003	92,0
ЧАЛКИН Иван	Орловская обл.	3	20.03.2004	103,0
КАЦАВЦЕВ Роман	Орловская обл.	2	30.10.2004	100,0
МЕШКОВ Данила	Орловская обл.	2 юн	20.06.2004	99,5
ПСЕНКОВ Кирилл	Орловская обл.	2	21.04.2004	102,0
ХВАСТОВ Павел	Орловская обл.	3	06.08.2003	101,0
АНИСИМОВ Юрий	Орловская обл.	2	06.09.2004	108,0
ТОЛМАЧЕВ Иван	Орловская обл.	2	12.01.2004	111,0
ГРИНЕНКО Илья	Орловская обл.	1 юн	24.12.2004	100,0
ШЕЛАМОВ Владислав	Орловская обл.	2 юн	13.01.2004	100,0
ЛОГАЧЕВА Мария	Орловская обл.	2	16.12.2004	119,0
САВЕЛЬЕВ Савелий	Псковская обл.	1 юн	18.11.2004	125,0
ИВАНОВ Данил	Псковская обл.	1 юн	05.10.2003	121,0
ПОРОМОВ Илья	Псковская обл.	1 юн	20.10.2003	107,0
АГЕЕВ Никита	Тамбовская обл.	2	09.06.2003	107,0
БУШИН Виктор	Тульская обл.	1	18.01.2003	101,0
КОНДЮРОВ Егор	Тульская обл.	1	18.08.2003	120,0
ТАРАСКИН Андрей	Тульская обл.	3	31.10.2003	114,0
УЛЬЯНОВ Анатолий	Тульская обл.	1	23.04.2004	120,0
ГРЕЗОВ Роман	Тульская обл.	3	07.05.2004	105,0
КОСОВ Александр	Тульская обл.	1 юн	06.05.2004	100,0
ФАДЕЕВА Алеся	Тульская обл.	3	03.10.2004	108,0
ШУБИНА Александра	Тульская обл.	1	02.09.2003	116,5
КЛИНОВ Иван	Тульская обл.	2 юн	16.07.2004	107,5

МОЛОДЦОВ Максим	Тульская обл.	2 юн	28.07.2004	98,5
ШАРАПОВ Владимир	Тульская обл.	2	28.06.2004	111,0
БАГОМЕДОВ Магомед	Тульская обл.	1 юн	28.06.2003	92,0
ТАНОЯН Юрий	Тульская обл.	1 юн	25.05.2004	96,0
ТЕДЕЕВ Ростислав	Тульская обл.	1 юн	18.02.2003	90,0

Главный судья
судья Всероссийской категории

А.Н. Королев (Брянск)

Главный секретарь
судья Всероссийской категории

А.Ю. Плаутина (Орел)



**ВСЕРОССИЙСКОЕ СОРЕВНОВАНИЕ
ПО РУКОПАШНОМУ БОЮ
(СМ №10515 в ЕКП на 2018 год)**



21-24 декабря 2018 года

г. Орёл

**ПРОТОКОЛ I ТУРА СОРЕВНОВАНИЯ
(демонстрация техники)
юноши, девушки 16-17 лет**

Фамилия, Имя	Команда	Разряд	Дата рождения	Сумма баллов
БУРУЖЕВ Гапур	Брянская обл.	3 юн	09.07.2002	98,5
ЕФРЕМОВ Никита	Брянская обл.	3 юн	19.06.2002	94,0
ТЕРЕШОНОК Игорь	Брянская обл.	2	14.09.2001	113,0
ГЮЛАЛЫЕВ Эльяр	Брянская обл.	2	26.08.2002	116,5
ПАВЛОВ Никита	Брянская обл.	2	20.07.2002	99,5
ЛИФАНОВ Егор	Брянская обл.	2	27.06.2001	101,0
ВОРОПАЕВ Максим	Брянская обл.	1	20.07.2002	118,0
ЛИСИЦЫН Даниил	Брянская обл.	3	19.09.2002	109,5
ГОРОХОВ Александр	Брянская обл.	1	18.04.2002	127,0
КОСТИН Илья	Брянская обл.	1	28.08.2001	116,5
ИВАЩЕНКОВА Владлена	Брянская обл.	1 юн	05.02.2004	104,5
ТОРШИНА София	Брянская обл.	1 юн	31.01.2003	93,0
ЦЫМА Илья	Брянская обл.	1	11.07.2002	119,5
БАРВЕНОВ Павел	Брянская обл.	3	16.06.2001	112,5
ТКАЧЕВ Иван	Курская обл.	1	29.04.2003	124,0
ЯВОРСКИЙ Иван	Курская обл.	1	07.07.2003	119,5
ПРУДНИКОВ Никита	Курская обл.	1 юн	13.02.2003	123,0
НИКУЛИН Андрей	Курская обл.	1	23.08.2003	125,0
ТАРАСОВ Кирилл	Курская обл.	1	01.10.2002	118,0
ПЫХТИН Матвей	Курская обл.	2	07.01.2002	115,0
КОНЦЕЛИДЗЕ Георгий	Курская обл.	2	11.07.2002	110,0
МЕЛКУМЯН Гурген	Курская обл.	2	05.03.2002	106,0
ФЕДОРОВИЧ Сергей	Курская обл.	1	01.10.2002	110,0
ВОХМЯКОВ Егор	Курская обл.	2	27.04.2002	99,0
ТАУБКИН Тимур	Курская обл.	1	30.08.2002	111,0
РАДЧЕНКО Анатолий	Курская обл.	2	05.10.2002	107,0
САФОНОВ Даниил	Курская обл.	1	25.02.2002	111,0
МУРАНОВ Даниил	Курская обл.	1	14.06.2001	121,0
ВАЩЕНКО Юлия	Курская обл.	2	10.12.2002	92,5
КРОПОТОВ Алексей	Липецкая обл.	1	24.01.2001	99,5
ЛУЦЕНКО Евгений	Липецкая обл.	1	13.01.2002	102,0
ЕГОРОВА Мария	Московская обл.	1	15.05.2003	129,0
АЛЕКСЕЕВ Александр	Московская обл.	2	07.10.2002	109,5
ШВЕЦ Алексей	Орловская обл.	3 юн	05.08.2002	90,5
ЛЕВИН Виктор	Орловская обл.	3	16.11.2001	97,0
ПАВЛЮШИН Никита	Орловская обл.	3 юн	27.12.2001	90,0
САДОВНИКОВ Иван	Орловская обл.	1	05.11.2001	90,0
КЛЫЧНИКОВ Кирилл	Орловская обл.	3 юн	21.08.2002	101,0

СОЛОВЬЕВ Владислав	Орловская обл.	1	14.06.2002	94,5
ХУДОЙНАЗАРОВ Рустам	Орловская обл.	2	19.06.2001	90,0
ГРОШЕВ Владислав	Орловская обл.	2	14.10.2002	95,0
БЕЛОСОХОВ Прохор	Орловская обл.	1	30.06.2002	116,0
ИСАЕНКО Яна	Орловская обл.	1 юн	30.06.2002	97,0
ЧЕРНЫЙ Андрей	Орловская обл.	2 юн	15.04.2002	90,0
РЫЖКОВ Николай	Орловская обл.	1 юн	22.05.2002	98,5
ДЖАББАРОВ Мурад	Орловская обл.	3	16.03.2001	105,5
БИДЖАЕВ Алирамазан	Орловская обл.	3	24.11.2001	106,0
ИСРАПИЛОВ Магомед	Орловская обл.	3	16.08.2002	102,0
МАМЕДОВ Мурад	Орловская обл.	1	22.07.2002	103,0
МОСИН Савелий	Орловская обл.	3	19.10.2004	97,0
КОРОГОДИН Дмитрий	Орловская обл.	2	22.12.2002	99,5
ПАВЛОВ Григорий	Орловская обл.	1	18.04.2002	106,5
МАКСИМКИНА Дарья	Орловская обл.	кмс	10.12.2001	100,0
БРУСЕНЦЕВ Егор	Орловская обл.	1	04.08.2002	111,0
ЗЕКОВ Ефим	Орловская обл.	кмс	05.07.2001	99,0
ИНЬШИН Никита	Орловская обл.	1	28.05.2002	100,0
ПАНУШКИН Артем	Орловская обл.	кмс	04.02.2001	121,0
СЫЧЕВ Павел	Орловская обл.	1 юн	23.07.2002	98,0
ШВЕЦ Алексей	Орловская обл.	3 юн	05.08.2002	90,5
ЛЕВИН Виктор	Орловская обл.	3	16.11.2001	97,0
ПАВЛЮШИН Никита	Орловская обл.	3 юн	27.12.2001	90,0
САДОВНИКОВ Иван	Орловская обл.	1	05.11.2001	90,0
КЛЫЧНИКОВ Кирилл	Орловская обл.	3 юн	21.08.2002	101,0
СОЛОВЬЕВ Владислав	Орловская обл.	1	14.06.2002	94,5
ХУДОЙНАЗАРОВ Рустам	Орловская обл.	2	19.06.2001	90,0
ГРОШЕВ Владислав	Орловская обл.	2	14.10.2002	95,0
БЕЛОСОХОВ Прохор	Орловская обл.	1	30.06.2002	116,0
ИСАЕНКО Яна	Орловская обл.	1 юн	30.06.2002	97,0
ЧЕРНЫЙ Андрей	Орловская обл.	2 юн	15.04.2002	90,0
РЫЖКОВ Николай	Орловская обл.	1 юн	22.05.2002	98,5
ДЖАББАРОВ Мурад	Орловская обл.	3	16.03.2001	105,5
БИДЖАЕВ Алирамазан	Орловская обл.	3	24.11.2001	106,0
ИСРАПИЛОВ Магомед	Орловская обл.	3	16.08.2002	102,0
МАМЕДОВ Мурад	Орловская обл.	1	22.07.2002	103,0
МОСИН Савелий	Орловская обл.	3	19.10.2004	97,0
КОРОГОДИН Дмитрий	Орловская обл.	2	22.12.2002	99,5
ПАВЛОВ Григорий	Орловская обл.	1	18.04.2002	106,5
МАКСИМКИНА Дарья	Орловская обл.	кмс	10.12.2001	100,0
БРУСЕНЦЕВ Егор	Орловская обл.	1	04.08.2002	111,0
ЗЕКОВ Ефим	Орловская обл.	кмс	05.07.2001	99,0
ИНЬШИН Никита	Орловская обл.	1	28.05.2002	100,0
ПАНУШКИН Артем	Орловская обл.	кмс	04.02.2001	121,0
СЫЧЕВ Павел	Орловская обл.	1 юн	23.07.2002	98,0
НАЗАРОВ Егор	Псковская обл.	1 юн	10.12.2002	102,0
ЗЕЛЕНЕВ Михаил	Тамбовская обл.	2	07.10.2002	116,0
СЕМЕНОВ Константин	Тульская обл.	1	20.06.2001	114,0
ПАЧЕНКОВ Евгений	Тульская обл.	1	31.07.2001	109,5
ГОРУБНОВ Александр	Тульская обл.	1	21.10.2001	95,5

САВЕНКОВА Анастасия	Тульская обл.	1	08.07.2001	123,0
БЕССОНОВ Виктор	Тульская обл.	1	25.11.2001	109,0
ТАРАСОВ Артем	Тульская обл.	3	23.06.2002	111,0
НАТАЛЕВИЧ Егор	Тульская обл.	1	14.03.2002	120,0
КАПКОВ Константин	Тульская обл.	1	08.02.2002	109,0
НИКОЛАЕВ Алексей	Тульская обл.	2	24.11.2002	100,0
ТЕМЧЕНКО Владимир	Тульская обл.	2	18.11.2002	97,0
ТЕМЧЕНКО Ирина	Тульская обл.	2	06.07.2001	100,0
ЩЕЙХАХМЕДОВ Гасан	Тульская обл.	1 юн	18.04.2002	94,5

Главный судья
судья Всероссийской категории

А.Н. Королев (Брянск)

Главный секретарь
судья Всероссийской категории

А.Ю. Плаутина (Орел)



**Всероссийское соревнование по рукопашному бою
(СМ № 10515 в ЕКП на 2018 год)**

21-24 декабря 2018 года

г. Орел

СПИСОК ПОБЕДИТЕЛЕЙ И ПРИЗЁРОВ

юноши 12-13 лет			
30 кг			
1	ГАПОНОВ Никита	Орловская обл.	2 юн 27.09.2006
2	КАЙТАЗОВ Руслан	Тульская обл.	2 юн 23.05.2006
3	ПОЛОВЦЕВ Дмитрий	Орловская обл.	3 юн 11.08.2006
3	БУГАЕНКО Даниил	Белгородская обл.	1 юн 30.01.2006
33 кг			
1	ГУБАНОВ Вадим	Тульская обл.	1 юн 01.01.2006
2	ВОРОБЦОВ Дмитрий	Липецкая обл.	3 юн 18.11.2005
3	МЕРЦАЛОВ Никита	Орловская обл.	3 юн 11.07.2006
3	БРОННИКОВ Никита	Орловская обл.	1 юн 25.10.2006
36 кг			
1	ЮРКОВ Андрей	Брянская обл.	1 юн 25.07.2005
2	КУДИНОВ Артем	Курская обл.	2 юн 12.10.2005
3	НАСИБОВ Натик	Орловская обл.	1 юн 17.09.2005
3	РЫБАЛКО Михаил	Брянская обл.	3 юн 27.03.2006
39 кг			
1	ХОЛИН Матвей	Московская обл.	2 юн 14.09.2006
2	ВЛАСКИН Федор	Тульская обл.	2 юн 31.03.2007
3	АСЕЕВ Александр	Курская обл.	1 юн 22.06.2006
3	НЕСТЕРОВ Сергей	Брянская обл.	3 юн 18.05.2006
42 кг			
1	ПАРАХИН Сергей	Московская обл.	2 юн 06.04.2007
2	КЛЕВЦОВ Егор	Московская обл.	2 03.03.2007
3	КАПКОВ Дмитрий	Тульская обл.	2 юн 26.09.2006
3	КУРОЧКИН Дмитрий	Орловская обл.	1 юн 11.08.2005
46 кг			
1	ЧЕКАНИХИН Игорь	Тульская обл.	2 юн 12.03.2007
2	АНТОНОВ Кирилл	Курская обл.	2 юн 19.04.2005
3	КУЗИН Даниил	Курская обл.	1 юн 19.04.2005
3	ГРИНЕНКО Илья	Орловская обл.	1 юн 24.12.2004
50 кг			
1	ЖЕЛТОВ Степан	Тульская обл.	2 юн 14.05.2005
2	БОНДАРЕВ Захар	Москва	1 юн 12.07.2006
3	ЗУЕВ Владислав	Тульская обл.	2 юн 25.04.2005
3	ПАНКОВ Владислав	Курская обл.	2 юн 22.04.2005
55 кг			
1	ЧИСТЯКОВ Сергей	Курская обл.	2 юн 03.05.2005
2	СЕРЕГИН Иван	Орловская обл.	3 юн 28.01.2005
3	НАЗИРОВ Олимбой	Тульская обл.	1 юн 03.04.2005
3	БАТАГОВ Расул	Орловская обл.	1 юн 20.05.2006
60 кг			
1	НЕШКОВ Павел	Брянская обл.	2 юн 23.01.2005
2	БАТЕЕВ Даниил	Псковская обл.	1 юн 21.10.2005
3	АНТОНОВ Глеб	Тульская обл.	2 юн 03.07.2005
3	ПАРАМОНОВ Артем	Тульская обл.	2 юн 14.04.2005
65 кг			
1	ПОТАПОВ Вадим	Тульская обл.	2 юн 26.06.2005
2	ЦАРЕВ Андрей	Тульская обл.	1 юн 26.01.2005
3	КОПЫЛОВ Юрий	Белгородская обл.	1 юн 23.09.2006
3	ПАВЛОВ Владислав	Орловская обл.	1 юн 06.12.2006

	70 кг		
1 СУШИЛИН Иван	Тульская обл.	1 юн	14.09.2006
2 ЗАЙЦЕВ Никита	Орловская обл.	2 юн	06.01.2005
3 БАЙРАМОВ Ибата	Брянская обл.	3 юн	22.08.2007
3 КУПРИН Даниил	Тульская обл.	2 юн	29.12.2005
	70+ кг		
1 ЕРОХИН Николай	Брянская обл.	1 юн	14.02.2005
2 ЛЕЖЕПЕКОВ Андрей	Орловская обл.	3	21.04.2005
3 ТРУБАЧЕВ Илья	Брянская обл.	3 юн	11.04.2006
3 БОРЩЕВСКИЙ Сергей	Брянская обл.	3 юн	06.12.2005

Гл. судья, ВК

Гл. секретарь, ВК



А.Н. Королев

А.Ю. Плаутина



ОБЩЕРОССИЙСКАЯ ФЕДЕРАЦИЯ РУКОПАШНОГО БОЯ

Всероссийское соревнование по рукопашному бою (СМ № 10515 в ЕКП на 2018 год)

21-24 декабря 2018 года

г. Орел

ПРОТОКОЛ ЛИЧНЫХ РЕЗУЛЬТАТОВ

юноши 12-13 лет

Вес **30** кг

4 чел.

Место	№ жр	Фамилия Имя	Команда	Разряд (звание)	Год рождения	Тренер	Примеч.
1	2	ГАПОНОВ Никита	Орловская обл.	2 юн	27.09.2006	Носов СА	
2	1	КАЙТАЗОВ Руслан	Тульская обл.	2 юн	23.05.2006	Дагаев ДС Жданова ИН	
3	3	ПОЛОВЦЕВ Дмитрий	Орловская обл.	3 юн	11.08.2006	Горелов ДА	
3	4	БУГАЕНКО Даниил	Белгородская обл.	1 юн	30.01.2006	Волошко РИ Чесников СА	

Гл. судья, ВК

А.Н. Королев
(Брянск)

Гл. секретарь, ВК

А.Ю. Плаутина
(Орел)





ОБЩЕРОССИЙСКАЯ ФЕДЕРАЦИЯ РУКОПАШНОГО БОЯ

**Всероссийское соревнование по рукопашному бою
(СМ № 10515 в ЕКП на 2018 год)**

21-24 декабря 2018 года

г. Орел

ПРОТОКОЛ ХОДА СОРЕВНОВАНИЙ

юноши 12-13 лет

Вес **30** кг

4 чел.

А

1	КАЙТАЗОВ Руслан	2 юн 23.05.2006	Тульская обл.
5			
3	ПОЛОВЦЕВ Дмитрий	3 юн 11.08.2006	Орловская обл.
7			

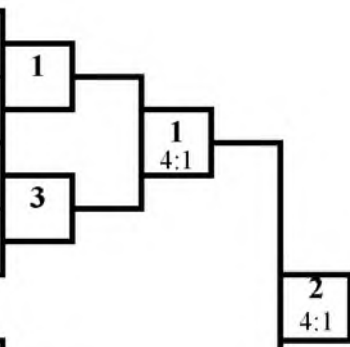

1 место

ГАПОНОВ Никита
Орловская обл.

2 место

КАЙТАЗОВ Руслан
Тульская обл.

Б

2	ГАПОНОВ Никита	2 юн 27.09.2006	Орловская обл.
6			
4	БУГАЕНКО Даниил	1 юн 30.01.2006	Белгородская обл.
8			

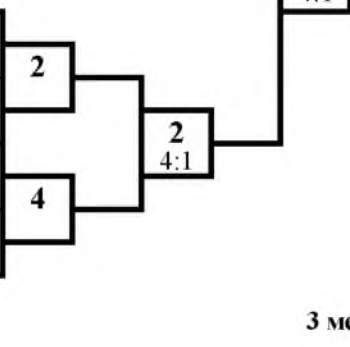

3 место

ПОЛОВЦЕВ Дмитрий
Орловская обл.

3 место

БУГАЕНКО Даниил
Белгородская обл.

Гл. судья, ВК



А.Н. Королев
(Брянск)

Гл. секретарь, ВК

А.Ю. Плаутина
(Орел)



ОБЩЕРОССИЙСКАЯ ФЕДЕРАЦИЯ РУКОПАШНОГО БОЯ

Всероссийское соревнование по рукопашному бою (СМ № 10515 в ЕКП на 2018 год)

21-24 декабря 2018 года

г. Орел

ПРОТОКОЛ ЛИЧНЫХ РЕЗУЛЬТАТОВ

юноши 12-13 лет

Вес **33** кг

4 чел.

Место	№ жр	Фамилия Имя	Команда	Разряд (звание)	Год рождения	Тренер	Примеч.
1	2	ГУБАНОВ Вадим	Тульская обл.	1 юн	01.01.2006	Дагаев ДС	
2	1	ВОРОБЦОВ Дмитрий	Липецкая обл.	3 юн	18.11.2005	Денисов ДО	
3	3	МЕРЦАЛОВ Никита	Орловская обл.	3 юн	11.07.2006	Сопов АИ	
3	4	БРОННИКОВ Никита	Орловская обл.	1 юн	25.10.2006	Клепов ЕА	

Гл. судья, ВК

Гл. секретарь, ВК



А.Н. Королев
(Брянск)

А.Ю. Плаутина
(Орел)



ОБЩЕРОССИЙСКАЯ ФЕДЕРАЦИЯ РУКОПАШНОГО БОЯ

Всероссийское соревнование по рукопашному бою (СМ № 10515 в ЕКП на 2018 год)

21-24 декабря 2018 года

г. Орел

ПРОТОКОЛ ХОДА СОРЕВНОВАНИЙ

юноши 12-13 лет

Вес **33** кг

4 чел.

А

1	ВОРОБЦОВ Дмитрий	3 юн 18.11.2005	Липецкая обл.
5			
3	МЕРЦАЛОВ Никита	3 юн 11.07.2006	Орловская обл.
7			

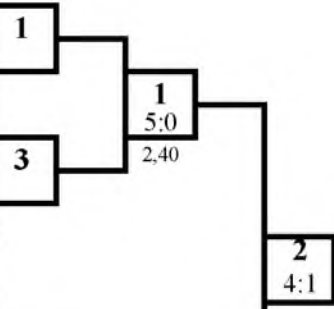

1 место

ГУБАНОВ Вадим
Тульская обл.

2 место

ВОРОБЦОВ Дмитрий
Липецкая обл.

Б

2	ГУБАНОВ Вадим	1 юн 01.01.2006	Тульская обл.
6			
4	БРОННИКОВ Никита	1 юн 25.10.2006	Орловская обл.
8			

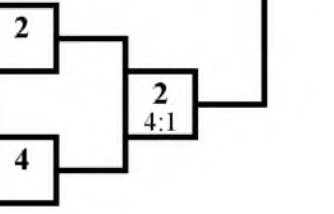

3 место

МЕРЦАЛОВ Никита
Орловская обл.

3 место

БРОННИКОВ Никита
Орловская обл.

Гл. судья, ВК



А.Н. Королев
(Брянск)

Гл. секретарь, ВК

А.Ю. Плаутина
(Орел)



ОБЩЕРОССИЙСКАЯ ФЕДЕРАЦИЯ РУКОПАШНОГО БОЯ

Всероссийское соревнование по рукопашному бою (СМ № 10515 в ЕКП на 2018 год)

21-24 декабря 2018 года

г. Орел

ПРОТОКОЛ ЛИЧНЫХ РЕЗУЛЬТАТОВ

юноши 12-13 лет

Вес **36** кг

8 чел.

Место	№ жр	Фамилия Имя	Команда	Разряд (звание)	Год рождения	Тренер	Примеч.
1	3	ЮРКОВ Андрей	Брянская обл.	1 юн	25.07.2005	Арутюнян ВМ	
2	2	КУДИНОВ Артем	Курская обл.	2 юн	12.10.2005	Кудинов Ю	
3	5	НАСИБОВ Натик	Орловская обл.	1 юн	17.09.2005	Клепов ЕА	
3	8	РЫБАЛКО Михаил	Брянская обл.	3 юн	27.03.2006	Арутюнян ВМ	
5-8	1	АВДЕЕВ Дмитрий	Курская обл.	2 юн	24.04.2005	Митюнин СН	
5-8	6	БУРДИКОВ Всеволод	Тульская обл.	2 юн	13.09.2006	Герасименко ИА Турбин ПН	
5-8	7	ГРАНКИН Игорь	Орловская обл.	3 юн	31.10.2006	Востриков СВ	
5-8	4	МИЛИНСКИЙ Артем	Орловская обл.	3 юн	16.05.2006	Сопов АИ	

Гл. судья, ВК

А.Н. Королев
(Брянск)

Гл. секретарь, ВК

А.Ю. Плаутина
(Орел)





ОБЩЕРОССИЙСКАЯ ФЕДЕРАЦИЯ РУКОПАШНОГО БОЯ

Всероссийское соревнование по рукопашному бою (СМ № 10515 в ЕКП на 2018 год)

21-24 декабря 2018 года

г. Орел

ПРОТОКОЛ ХОДА СОРЕВНОВАНИЙ

юноши 12-13 лет

Вес **36** кг

8 чел.

А

1	АВДЕЕВ Дмитрий	2 юн 24.04.2005	Курская обл.
5	НАСИБОВ Натик	1 юн 17.09.2005	Орловская обл.
3	ЮРКОВ Андрей	1 юн 25.07.2005	Брянская обл.
7	ГРАНКИН Игорь	3 юн 31.10.2006	Орловская обл.

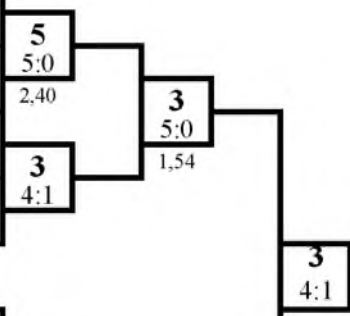

1 место
ЮРКОВ Андрей
Брянская обл.

Б

2	КУДИНОВ Артем	2 юн 12.10.2005	Курская обл.
6	БУРДИКОВ Всеволод	2 юн 13.09.2006	Тульская обл.
4	МИЛИНСКИЙ Артем	3 юн 16.05.2006	Орловская обл.
8	РЫБАЛКО Михаил	3 юн 27.03.2006	Брянская обл.

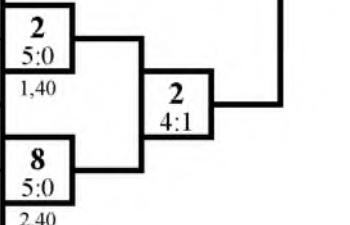

2 место
КУДИНОВ Артем
Курская обл.

3 место
НАСИБОВ Натик
Орловская обл.

3 место
РЫБАЛКО Михаил
Брянская обл.

Гл. судья, ВК

А.Н. Королев
(Брянск)

Гл. секретарь, ВК

А.Ю. Плаутина
(Орел)



ОБЩЕРОССИЙСКАЯ ФЕДЕРАЦИЯ РУКОПАШНОГО БОЯ

Всероссийское соревнование по рукопашному бою (СМ № 10515 в ЕКП на 2018 год)

21-24 декабря 2018 года

г. Орел

ПРОТОКОЛ ЛИЧНЫХ РЕЗУЛЬТАТОВ

юноши 12-13 лет

Вес **39** кг

10 чел.

Место	№ жр	Фамилия Имя	Команда	Разряд (звание)	Год рождения	Тренер	Примеч.
1	6	ХОЛИН Матвей	Московская обл.	2 юн	14.09.2006	Политаев ПВ Мусатов ВМ Исаев АИ	
2	7	ВЛАСКИН Федор	Тульская обл.	2 юн	31.03.2007	Дагаев ДС Жданова ИН	
3	1	АСЕЕВ Александр	Курская обл.	1 юн	22.06.2006	Подгорный АВ	
3	4	НЕСТЕРОВ Сергей	Брянская обл.	3 юн	18.05.2006	Клишин ВВ	
5-8	5	КАРНАУХОВ Владислав	Орловская обл.	3	26.11.2005	Носов СА	
5-8	3	КАРТАМЫШЕВ Даниил	Курская обл.	1 юн	10.08.2006	Кудинов Ю	
5-8	2	ПОДГОРНЫЙ Павел	Курская обл.	1 юн	30.05.2006	Подгорный АВ	
5-8	8	ГУРКИН Владислав	Тульская обл.	2 юн	25.02.2007	Дагаев ДС Жданова ИН	
9-10	9	ПАШКОВ Илья	Брянская обл.	3 юн	27.09.2007	Арутюнян ВМ	
9-10	10	МИЩЕНКО Данила	Орловская обл.	1 юн	06.10.2006	Клепов ЕА	

Гл. судья, ВК



А.Н. Королев
(Брянск)

Гл. секретарь, ВК

А.Ю. Плаутина
(Орел)



ОБЩЕРОССИЙСКАЯ ФЕДЕРАЦИЯ РУКОПАШНОГО БОЯ

Всероссийское соревнование по рукопашному бою (СМ № 10515 в ЕКП на 2018 год)

21-24 декабря 2018 года

г. Орел

ПРОТОКОЛ ХОДА СОРЕВНОВАНИЙ

юноши 12-13 лет

Вес **39** кг

10 чел.

А

1	АСЕЕВ Александр	1 юн 22.06.2006	Курская обл.	1
9	ПАШКОВ Илья	3 юн 27.09.2007	Брянская обл.	5:0 2,30
5	КАРНАУХОВ Владислав	3 26.11.2005	Орловская обл.	5
13				
3	КАРТАМЫШЕВ Даниил	1 юн 10.08.2006	Курская обл.	3
11				
7	ВЛАСКИН Федор	2 юн 31.03.2007	Тульская обл.	7
15				

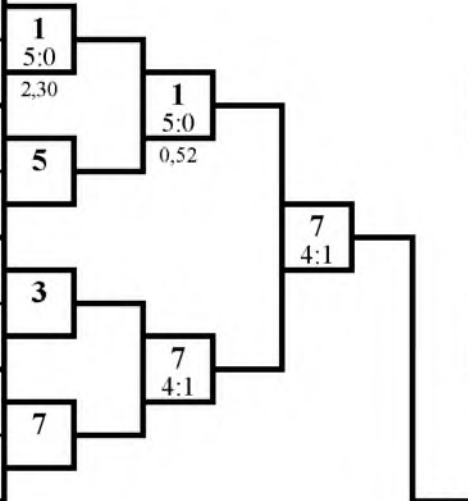

1 место

ХОЛИН Матвей

Московская обл.

2 место

ВЛАСКИН Федор

Тульская обл.

Б

2	ПОДГОРНЫЙ Павел	1 юн 30.05.2006	Курская обл.	2
10	МИЩЕНКО Данила	1 юн 06.10.2006	Орловская обл.	4:1
6	ХОЛИН Матвей	2 юн 14.09.2006	Московская обл.	6
14				
4	НЕСТЕРОВ Сергей	3 юн 18.05.2006	Брянская обл.	4
12				
8	ГУРКИН Владислав	2 юн 25.02.2007	Тульская обл.	8
16				

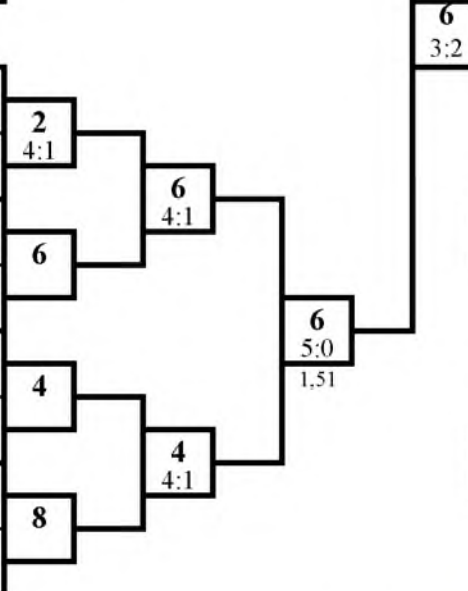

3 место

АСЕЕВ Александр

Курская обл.

3 место

НЕСТЕРОВ Сергей

Брянская обл.



Гл. судья, ВК

А.Н. Королев
(Брянск)

Гл. секретарь, ВК

А.Ю. Плаутина
(Орел)



ОБЩЕРОССИЙСКАЯ ФЕДЕРАЦИЯ РУКОПАШНОГО БОЯ

**Всероссийское соревнование по рукопашному бою
(СМ № 10515 в ЕКП на 2018 год)**

21-24 декабря 2018 года

г. Орел

ПРОТОКОЛ ЛИЧНЫХ РЕЗУЛЬТАТОВ

юноши 12-13 лет

Вес **42** кг

9 чел.

Место	№ жр	Фамилия Имя	Команда	Разряд (звание)	Год рождения	Тренер	Примеч.
1	4	ПАРАХИН Сергей	Московская обл.	2 юн	06.04.2007	Политаев ПВ Мусатов ВМ Исаев АИ	
2	5	КЛЕВЦОВ Егор	Московская обл.	2	03.03.2007	Емангулов ВА	
3	7	КАПКОВ Дмитрий	Тульская обл.	2 юн	26.09.2006	Герасименко ИА Турбин ПН	
3	6	КУРОЧКИН Дмитрий	Орловская обл.	1 юн	11.08.2005	Носов СА	
5-8	9	НИКУЛЬНИКОВ Александр	Орловская обл.	3 юн	10.06.2005	Востриков СВ	
5-8	3	АРУТЮНЯН Тигран	Брянская обл.	3 юн	17.05.2007	Арутюнян ВМ	
5-8	2	ТАРАСОВ Павел	Брянская обл.	1 юн	17.04.2006	Арутюнян ВМ	
5-8	8	МИТИН Савелий	Брянская обл.	2 юн	07.06.2006	Королев АН	
9	1	СЕРГЕЕВ Александр	Брянская обл.	3 юн	25.03.2006	Клишин ВВ	

Гл. судья, ВК



А.Н. Королев
(Брянск)

Гл. секретарь, ВК

А.Ю. Плаутина
(Орел)



ОБЩЕРОССИЙСКАЯ ФЕДЕРАЦИЯ РУКОПАШНОГО БОЯ

Всероссийское соревнование по рукопашному бою (СМ № 10515 в ЕКП на 2018 год)

21-24 декабря 2018 года

г. Орел

ПРОТОКОЛ ХОДА СОРЕВНОВАНИЙ

юноши 12-13 лет

Вес **42** кг

9 чел.

А

1	СЕРГЕЕВ Александр	3 юн 25.03.2006	Брянская обл.	9
9	НИКУЛЬНИКОВ	3 юн 10.06.2005	Орловская обл.	5:0 2,40
5	КЛЕВЦОВ Егор	2 03.03.2007	Московская обл.	5
13				
3	АРУТЮНЯН Тигран	3 юн 17.05.2007	Брянская обл.	3
11				
7	КАПКОВ Дмитрий	2 юн 26.09.2006	Тульская обл.	7
15				

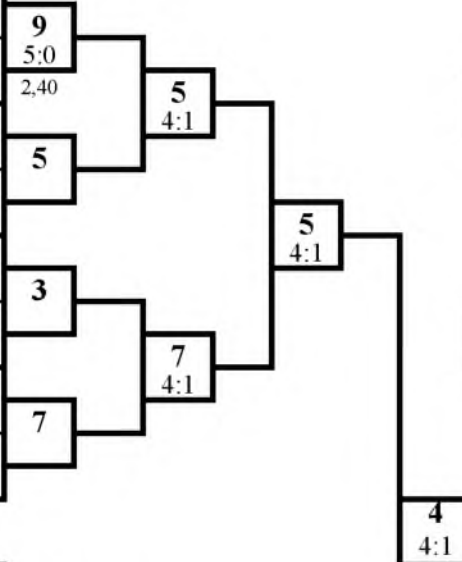

1 место

ПАРАХИН Сергей
Московская обл.

2 место

КЛЕВЦОВ Егор
Московская обл.

Б

2	ТАРАСОВ Павел	1 юн 17.04.2006	Брянская обл.	2
10				
6	КУРОЧКИН Дмитрий	1 юн 11.08.2005	Орловская обл.	6
14				
4	ПАРАХИН Сергей	2 юн 06.04.2007	Московская обл.	4
12				
8	МИТИН Савелий	2 юн 07.06.2006	Брянская обл.	8
16				

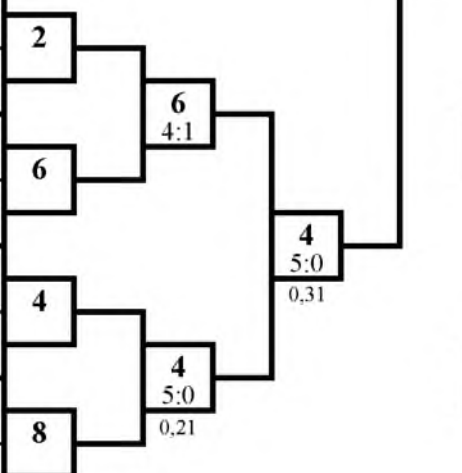

3 место

КАПКОВ Дмитрий
Тульская обл.

3 место

КУРОЧКИН Дмитрий
Орловская обл.

Гл. судья, ВК



А.Н. Королев
(Брянск)

Гл. секретарь, ВК

А.Ю. Плаутина
(Орел)



ОБЩЕРОССИЙСКАЯ ФЕДЕРАЦИЯ РУКОПАШНОГО БОЯ

Всероссийское соревнование по рукопашному бою (СМ № 10515 в ЕКП на 2018 год)

21-24 декабря 2018 года

г. Орел

ПРОТОКОЛ ЛИЧНЫХ РЕЗУЛЬТАТОВ

юноши 12-13 лет

Вес 46 кг

8 чел.

Место	№ жр	Фамилия Имя	Команда	Разряд (звание)	Год рождения	Тренер	Примеч.
1	6	ЧЕКАНИХИН Игорь	Тульская обл.	2 юн	12.03.2007	Дагаев ДС Жданова ИН	
2	1	АНТОНОВ Кирилл	Курская обл.	2 юн	19.04.2005	Кононов АВ	
3	3	КУЗИН Даниил	Курская обл.	1 юн	19.04.2005	Дериглазов ВВ	
3	8	ГРИНЕНКО Илья	Орловская обл.	1 юн	24.12.2004	Тодрик ВН Бойцов ДН	
5-8	5	АНЦИФЕРОВ Артем	Брянская обл.	1 юн	20.04.2006	Арутюнян ВМ	
5-8	2	МЕДЖИДОВ Магомедсаид	Курская обл.	3 юн	29.04.2006	Бинюков ВА Прудников СВ	
5-8	7	РОМАНОВ Константин	Тульская обл.	2 юн	10.05.2006	Герасименко ИА Турбин ПН	
5-8	4	КРАВЦОВ Сергей	Брянская обл.	3 юн	01.10.2006	Баранова ТА	

Гл. судья, ВК

Гл. секретарь, ВК



А.Н. Королев
(Брянск)

А.Ю. Плаутина
(Орел)



ОБЩЕРОССИЙСКАЯ ФЕДЕРАЦИЯ РУКОПАШНОГО БОЯ

Всероссийское соревнование по рукопашному бою (СМ № 10515 в ЕКП на 2018 год)

21-24 декабря 2018 года

г. Орел

ПРОТОКОЛ ХОДА СОРЕВНОВАНИЙ

юноши 12-13 лет

Вес **46** кг

8 чел.

А

1	АНТОНОВ Кирилл	2 юн 19.04.2005	Курская обл.
5	АНЦИФЕРОВ Артем	1 юн 20.04.2006	Брянская обл.
3	КУЗИН Даниил	1 юн 19.04.2005	Курская обл.
7	РОМАНОВ Константин	2 юн 10.05.2006	Тульская обл.

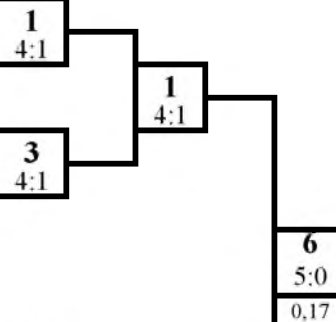

1 место

ЧЕКАНИХИН Игорь

Тульская обл.

Б

2	МЕДЖИДОВ Магомедсайд	3 юн 29.04.2006	Курская обл.
6	ЧЕКАНИХИН Игорь	2 юн 12.03.2007	Тульская обл.
4	КРАВЦОВ Сергей	3 юн 01.10.2006	Брянская обл.
8	ГРИНЕНКО Илья	1 юн 24.12.2004	Орловская обл.

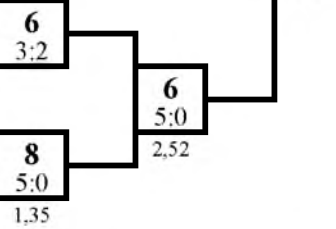

2 место

АНТОНОВ Кирилл

Курская обл.

3 место

КУЗИН Даниил

Курская обл.

3 место

ГРИНЕНКО Илья

Орловская обл.

Гл. судья, ВК



А.Н. Королев
(Брянск)

Гл. секретарь, ВК

А.Ю. Плаутина
(Орел)



ОБЩЕРОССИЙСКАЯ ФЕДЕРАЦИЯ РУКОПАШНОГО БОЯ

Всероссийское соревнование по рукопашному бою (СМ № 10515 в ЕКП на 2018 год)

21-24 декабря 2018 года

г. Орел

ПРОТОКОЛ ЛИЧНЫХ РЕЗУЛЬТАТОВ

юноши 12-13 лет

Вес **50** кг

7 чел.

Место	№ жр	Фамилия Имя	Команда	Разряд (звание)	Год рождения	Тренер	Примеч.
1	4	ЖЕЛТОВ Степан	Тульская обл.	2 юн	14.05.2005	Герасименко ИА Турбин ПН	
2	7	БОНДАРЕВ Захар	Москва	1 юн	12.07.2006	Ефременко МА	
3	5	ЗУЕВ Владислав	Тульская обл.	2 юн	25.04.2005	Герасименко ИА Турбин ПН	
3	2	ПАНКОВ Владислав	Курская обл.	2 юн	22.04.2005	Нестерова ТВ	
5-7	1	ПУГАЧЕВ Кирилл	Курская обл.	3 юн	22.07.2005	Бинюков ВА Прудников СВ	
5-7	6	КУЗНЕЦОВ Илья	Орловская обл.	1 юн	01.11.2006	Ивлев ЭВ	
5-7	3	СВЯДОЦЬ Георгий	Тульская обл.	1 юн	14.12.2006	Дагасев ДС Жданова ИН	

Гл. судья ВК

А.Н. Королев
(Брянск)

Гл. секретарь ВК

А.Ю. Плаутина
(Орел)





ОБЩЕРОССИЙСКАЯ ФЕДЕРАЦИЯ РУКОПАШНОГО БОЯ

Всероссийское соревнование по рукопашному бою (СМ № 10515 в ЕКП на 2018 год)

21-24 декабря 2018 года

г. Орел

ПРОТОКОЛ ХОДА СОРЕВНОВАНИЙ

юноши 12-13 лет

Вес **50** кг

7 чел.

А

1	ПУГАЧЕВ Кирилл	3 юн 22.07.2005	Курская обл.
5	ЗУЕВ Владислав	2 юн 25.04.2005	Тульская обл.
3	СВЯДОЦ Георгий	1 юн 14.12.2006	Тульская обл.
7	БОНДАРЕВ Захар	1 юн 12.07.2006	Москва

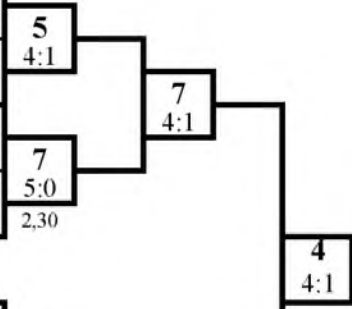

1 место
ЖЕЛТОВ Степан
Тульская обл.

Б

2	ПАНКОВ Владислав	2 юн 22.04.2005	Курская обл.
6	КУЗНЕЦОВ Илья	1 юн 01.11.2006	Орловская обл.
4	ЖЕЛТОВ Степан	2 юн 14.05.2005	Тульская обл.
8			

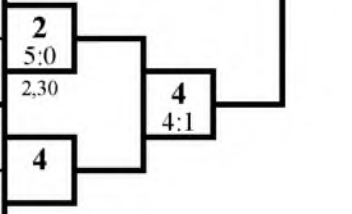

2 место
БОНДАРЕВ Захар
Москва

3 место

ЗУЕВ Владислав
Тульская обл.

3 место

ПАНКОВ Владислав
Курская обл.



Гл. судья, ВК

А.Н. Королев
(Брянск)

Гл. секретарь, ВК

А.Ю. Плаутина
(Орел)



ОБЩЕРОССИЙСКАЯ ФЕДЕРАЦИЯ РУКОПАШНОГО БОЯ

Всероссийское соревнование по рукопашному бою (СМ № 10515 в ЕКП на 2018 год)

21-24 декабря 2018 года

г. Орел

ПРОТОКОЛ ЛИЧНЫХ РЕЗУЛЬТАТОВ

юноши 12-13 лет

Вес 55 кг

11 чел.

Место	№ жр	Фамилия Имя	Команда	Разряд (звание)	Год рождения	Тренер	Примеч.
1	9	ЧИСТЯКОВ Сергей	Курская обл.	2 юн	03.05.2005	Дериглазов ВВ	
2	10	СЕРЕГИН Иван	Орловская обл.	3 юн	28.01.2005	Востриков СВ	
3	7	НАЗИРОВ Олимбой	Тульская обл.	1 юн	03.04.2005	Дагаев ДС Жданова ИН	
3	8	БАТАГОВ Расул	Орловская обл.	1 юн	20.05.2006	Клепов ЕА	
5-8	5	ОГЛЫ Алексей	Орловская обл.	2 юн	16.01.2005	Ивлев ЭВ	
5-8	3	БУНИН Александр	Липецкая обл.	3 юн	08.09.2006	Фаустов СА	
5-8	6	МИТИН Вячеслав	Брянская обл.	3 юн	14.04.2006	Баранова ТА	
5-8	4	ТРИШИН Антон	Курская обл.	2 юн	17.09.2006	Кононов АВ	
9-11	1	КОРОВИН Богдан	Липецкая обл.	1 юн	13.10.2005	Денисов ДО	
9-11	2	ВИНОКУРОВ Владислав	Липецкая обл.	3 юн	17.01.2006	Фаустов СА	
9-11	11	ВИННИКОВ Данила	Орловская обл.	3 юн	20.01.2007	Востриков СВ	

Гл. судья, ВК

А.Н. Королев
(Брянск)

Гл. секретарь, ВК

А.Ю. Плаутина
(Орел)





ОБЩЕРОССИЙСКАЯ ФЕДЕРАЦИЯ РУКОПАШНОГО БОЯ

Всероссийское соревнование по рукопашному бою (СМ № 10515 в ЕКП на 2018 год)

21-24 декабря 2018 года

г. Орел

ПРОТОКОЛ ХОДА СОРЕВНОВАНИЙ

юноши 12-13 лет

Вес **55** кг

11 чел.

А

1	КОРОВИН Богдан	1 юн 13.10.2005	Липецкая обл.	9
9	ЧИСТЯКОВ Сергей	2 юн 03.05.2005	Курская обл.	5:0 2,30
5	ОГЛЫ Алексей	2 юн 16.01.2005	Орловская обл.	5
13				
3	БУНИН Александр	3 юн 08.09.2006	Липецкая обл.	3
11	ВИННИКОВ Данила	3 юн 20.01.2007	Орловская обл.	4:1
7	НАЗИРОВ Олимбой	1 юн 03.04.2005	Тульская обл.	7
15				

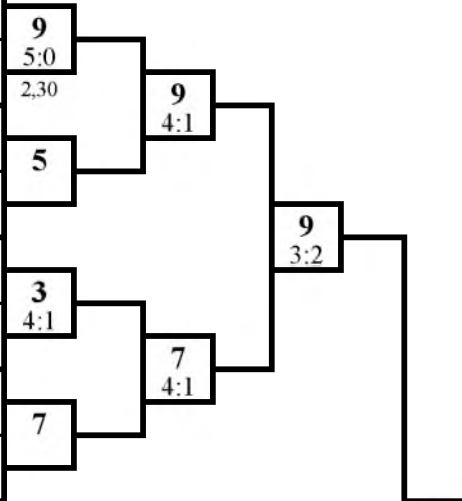

1 место

ЧИСТЯКОВ Сергей
Курская обл.

2 место

СЕРЕГИН Иван
Орловская обл.

Б

2	ВИНОКУРОВ Владислав	3 юн 17.01.2006	Липецкая обл.	10
10	СЕРЕГИН Иван	3 юн 28.01.2005	Орловская обл.	5:0 2,47
6	МИТИН Вячеслав	3 юн 14.04.2006	Брянская обл.	6
14				
4	ТРИШИН Антон	2 юн 17.09.2006	Курская обл.	4
12				
8	БАТАГОВ Расул	1 юн 20.05.2006	Орловская обл.	8
16				

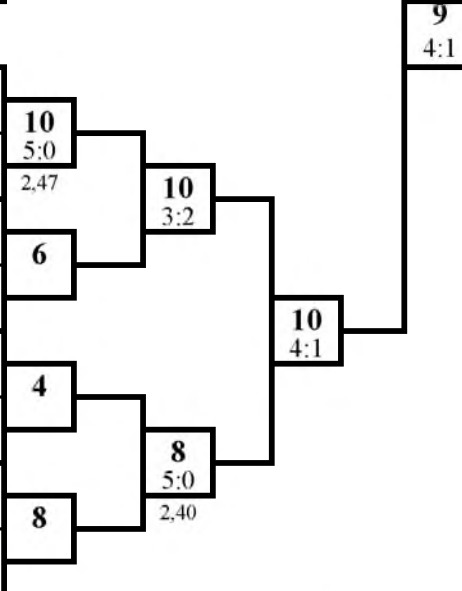

3 место

НАЗИРОВ Олимбой
Тульская обл.

3 место

БАТАГОВ Расул
Орловская обл.

Гл. судья, ВК



А.Н. Королев
(Брянск)

Гл. секретарь, ВК

А.Ю. Плаутина
(Орел)



ОБЩЕРОССИЙСКАЯ ФЕДЕРАЦИЯ РУКОПАШНОГО БОЯ

Всероссийское соревнование по рукопашному бою (СМ № 10515 в ЕКП на 2018 год)

21-24 декабря 2018 года

г. Орел

ПРОТОКОЛ ЛИЧНЫХ РЕЗУЛЬТАТОВ

юноши 12-13 лет

Вес 60 кг

5 чел.

Место	№ жр	Фамилия Имя	Команда	Разряд (звание)	Год рождения	Тренер	Примеч.
1	3	НЕШКОВ Павел	Брянская обл.	2 юн	23.01.2005	Королев АН	
2	4	БАТЕЕВ Даниил	Псковская обл.	1 юн	21.10.2005	Евдокимов ВН Дымова ДН	
3	5	АНТОНОВ Глеб	Тульская обл.	2 юн	03.07.2005	Ахадов ДМО	
3	2	ПАРАМОНОВ Артем	Тульская обл.	2 юн	14.04.2005	Герасименко ИА Турбин ПН	
5	1	НИКУЛЬНИКОВ Егор	Орловская обл.	3 юн	26.09.2005	Востриков СВ	

Гл. судья, ВК

А.Н. Королев
(Брянск)

Гл. секретарь, ВК

А.Ю. Плаутина
(Орел)





ОБЩЕРОССИЙСКАЯ ФЕДЕРАЦИЯ РУКОПАШНОГО БОЯ

**Всероссийское соревнование по рукопашному бою
(СМ № 10515 в ЕКП на 2018 год)**

21-24 декабря 2018 года

г. Орел

ПРОТОКОЛ ХОДА СОРЕВНОВАНИЙ

юноши 12-13 лет

Вес **60** кг

5 чел.

А

1	НИКУЛЬНИКО В	3 юн 26.09.2005	Орловская обл.
5	АНТОНОВ Глеб	2 юн 03.07.2005	Тульская обл.
3	НЕШКОВ Павел	2 юн 23.01.2005	Брянская обл.
7			

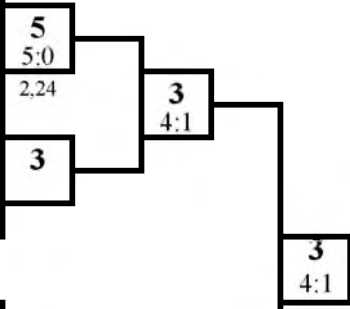

1 место

НЕШКОВ Павел

Брянская обл.

Б

2	ПАРАМОНОВ Артем	2 юн 14.04.2005	Тульская обл.
6			
4	БАТЕЕВ Даниил	1 юн 21.10.2005	Псковская обл.
8			

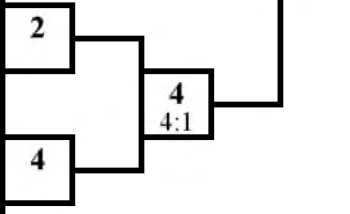

2 место

БАТЕЕВ Даниил

Псковская обл.

3 место

АНТОНОВ Глеб

Тульская обл.

3 место

ПАРАМОНОВ Артем

Тульская обл.

Гл. судья, ВК



А.Н. Королев
(Брянск)

Гл. секретарь, ВК

А.Ю. Плаутина
(Орел)



ОБЩЕРОССИЙСКАЯ ФЕДЕРАЦИЯ РУКОПАШНОГО БОЯ

**Всероссийское соревнование по рукопашному бою
(СМ.№ 10515 в ЕКП на 2018 год)**

21-24 декабря 2018 года

г. Орел

ПРОТОКОЛ ЛИЧНЫХ РЕЗУЛЬТАТОВ

юноши 12-13 лет

Вес **65** кг

4 чел.

Место	№ жр	Фамилия Имя	Команда	Разряд (звание)	Год рождения	Тренер	Примеч.
1	2	ПОТАПОВ Вадим	Тульская обл.	2 юн	26.06.2005	Ахадов ДМО	
2	1	ЦАРЕВ Андрей	Тульская обл.	1 юн	26.01.2005	Дагаев ДС Жданова ИН	
3	3	КОПЫЛОВ Юрий	Белгородская обл.	1 юн	23.09.2006	Волошко РИ Чесников СА	
3	4	ПАВЛОВ Владислав	Орловская обл.	1 юн	06.12.2006	Ивлев ЭВ	

Гл. судья, ВК

Гл. секретарь, ВК



А.Н. Королев
(Брянск)

А.Ю. Плаутина
(Орел)



ОБЩЕРОССИЙСКАЯ ФЕДЕРАЦИЯ РУКОПАШНОГО БОЯ

Всероссийское соревнование по рукопашному бою (СМ № 10515 в ЕКП на 2018 год)

21-24 декабря 2018 года

г. Орел

ПРОТОКОЛ ХОДА СОРЕВНОВАНИЙ

юноши 12-13 лет

Вес **65** кг

4 чел.

А

1	ЦАРЕВ Андрей	1 юн 26.01.2005	Тульская обл.
5			
3	КОПЫЛОВ Юрий	1 юн 23.09.2006	Белгородская обл.
7			

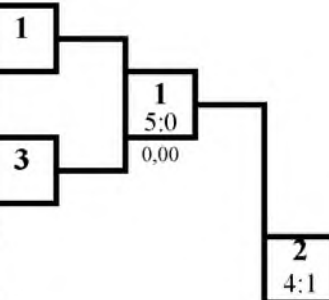

1 место

ПОТАПОВ Вадим

Тульская обл.

2 место

ЦАРЕВ Андрей

Тульская обл.

Б

2	ПОТАПОВ Вадим	2 юн 26.06.2005	Тульская обл.
6			
4	ПАВЛОВ Владислав	1 юн 06.12.2006	Орловская обл.
8			

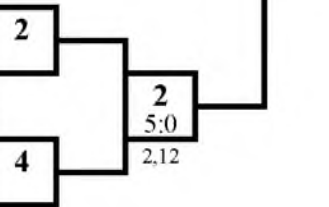

3 место

КОПЫЛОВ Юрий

Белгородская обл.

3 место

ПАВЛОВ Владислав

Орловская обл.

Гл. судья, ВК



А.Н. Королев
(Брянск)

Гл. секретарь, ВК

А.Ю. Плаутина
(Орел)



ОБЩЕРОССИЙСКАЯ ФЕДЕРАЦИЯ РУКОПАШНОГО БОЯ

Всероссийское соревнование по рукопашному бою (СМ № 10515 в ЕКП на 2018 год)

21-24 декабря 2018 года

г. Орел

ПРОТОКОЛ ЛИЧНЫХ РЕЗУЛЬТАТОВ

юноши 12-13 лет

Вес 70 кг

5 чел.

Место	№ жр	Фамилия Имя	Команда	Разряд (звание)	Год рождения	Тренер	Примеч.
1	5	СУШИЛИН Иван	Тульская обл.	1 юн	14.09.2006	Ахадов ДМО	
2	4	ЗАЙЦЕВ Никита	Орловская обл.	2 юн	06.01.2005	Романов ВИ	
3	3	БАЙРАМОВ Ибата	Брянская обл.	3 юн	22.08.2007	Арутюнян ВМ	
3	2	КУПРИН Даниил	Тульская обл.	2 юн	29.12.2005	Герасименко ИА Турбин ПН	
5	1	КОЗОДАЕВ Максим	Липецкая обл.	3 юн	21.03.2005	Денисов ДО	

Гл. судья, ВК

Гл. секретарь, ВК



А.Н. Королев
(Брянск)

А.Ю. Плаутина
(Орел)



ОБЩЕРОССИЙСКАЯ ФЕДЕРАЦИЯ РУКОПАШНОГО БОЯ

Всероссийское соревнование по рукопашному бою (СМ № 10515 в ЕКП на 2018 год)

21-24 декабря 2018 года

г. Орел

ПРОТОКОЛ ХОДА СОРЕВНОВАНИЙ

юноши 12-13 лет

Вес **70** кг

5 чел.

А

1	КОЗОДАЕВ Максим	3 юн 21.03.2005	Липецкая обл.
5	СУШИЛИН Иван	1 юн 14.09.2006	Тульская обл.
3	БАЙРАМОВ Ибата	3 юн 22.08.2007	Брянская обл.
7			

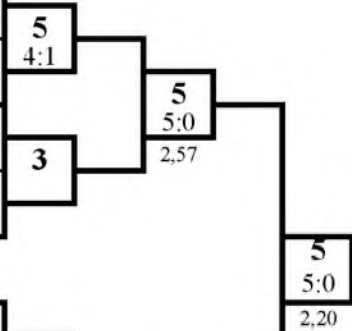

1 место

СУШИЛИН Иван

Тульская обл.

Б

2	КУПРИН Даниил	2 юн 29.12.2005	Тульская обл.
6			
4	ЗАЙЦЕВ Никита	2 юн 06.01.2005	Орловская обл.
8			

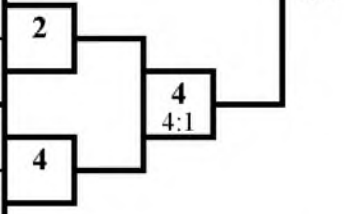

2 место

ЗАЙЦЕВ Никита

Орловская обл.

3 место

БАЙРАМОВ Ибата

Брянская обл.

3 место

КУПРИН Даниил

Тульская обл.

Гл. судья, ВК



А.Н. Королев
(Брянск)

Гл. секретарь, ВК

А.Ю. Плаутина
(Орел)



ОБЩЕРОССИЙСКАЯ ФЕДЕРАЦИЯ РУКОПАШНОГО БОЯ

Всероссийское соревнование по рукопашному бою (СМ № 10515 в ЕКП на 2018 год)

21-24 декабря 2018 года

г. Орел

ПРОТОКОЛ ЛИЧНЫХ РЕЗУЛЬТАТОВ

юноши 12-13 лет

Вес 70+ кг

5 чел.

Место	№ жр	Фамилия Имя	Команда	Разряд (звание)	Год рождения	Тренер	Примеч.
1	3	ЕРОХИН Николай	Брянская обл.	1 юн	14.02.2005	Королев АН	
2	4	ЛЕЖЕПЕКОВ Андрей	Орловская обл.	3	21.04.2005	Носов СА	
3	1	ТРУБАЧЕВ Илья	Брянская обл.	3 юн	11.04.2006	Арутюнян ВМ	
3	2	БОРЩЕВСКИЙ Сергей	Брянская обл.	3 юн	06.12.2005	Арутюнян ВМ	
5	5	ШОМНИКОВ Олег	Орловская обл.	3 юн	18.09.2006	Востриков СВ	

Гл. судья, ВК

Гл. секретарь, ВК



А.Н. Королев
(Брянск)

А.Ю. Плаутина
(Орел)



ОБЩЕРОССИЙСКАЯ ФЕДЕРАЦИЯ РУКОПАШНОГО БОЯ

Всероссийское соревнование по рукопашному бою (СМ № 10515 в ЕКП на 2018 год)

21-24 декабря 2018 года

г. Орел

ПРОТОКОЛ ХОДА СОРЕВНОВАНИЙ

юноши 12-13 лет

Вес 70+ кг

5 чел.

А

1	ТРУБАЧЕВ Илья	3 юн 11.04.2006	Брянская обл.
5	ШОМНИКОВ Олег	3 юн 18.09.2006	Орловская обл.
3	ЕРОХИН Николай	1 юн 14.02.2005	Брянская обл.
7			

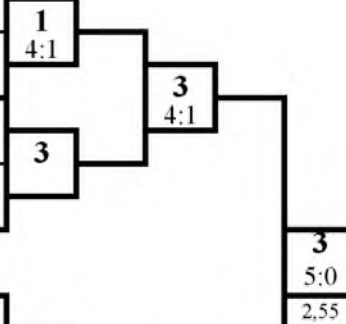

1 место

ЕРОХИН Николай
Брянская обл.

2 место

ЛЕЖЕПЕКОВ Андрей
Орловская обл.

Б

2	БОРЩЕВСКИЙ Сергей	3 юн 06.12.2005	Брянская обл.
6			
4	ЛЕЖЕПЕКОВ Андрей	3 21.04.2005	Орловская обл.
8			

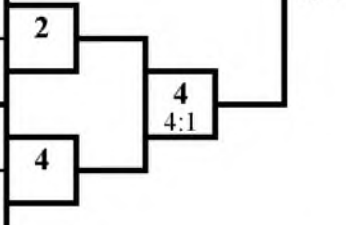

3 место

ТРУБАЧЕВ Илья
Брянская обл.

3 место

БОРЩЕВСКИЙ Сергей
Брянская обл.

Гл. судья, ВК



А.Н. Королев
(Брянск)

Гл. секретарь, ВК

А.Ю. Плаутина
(Орел)

Всероссийское соревнование по рукопашному бою
(СМ № 10515 в ЕКП на 2018 год)

21-24 декабря 2018 года

г. Орел

СПИСОК ПОБЕДИТЕЛЕЙ И ПРИЗЁРОВ

юноши 14-15 лет			
36 кг			
1 МЕНЬШИКОВ Олег	Курская обл.	1 юн	07.12.2004
2 АМЕЛИН Александр	Орловская обл.	2 юн	12.11.2004
3 КАПУСТИН Данил	Белгородская обл.	1 юн	04.09.2004
3 ХВАСТОВ Павел	Орловская обл.	3	06.08.2003
39 кг			
1 МАЯКОВ Сергей	Курская обл.	1 юн	18.02.2005
2 КОВАЛЕВ Антон	Курская обл.	1 юн	29.08.2004
3 ЯКУШЕВ Илья	Орловская обл.	3 юн	06.01.2004
3 МЕШКОВ Данила	Орловская обл.	2 юн	20.06.2004
42 кг			
1 ХАЛИН Роман	Курская обл.	2	16.02.2004
2 САРАСЕКО Артем	Брянская обл.	3	07.06.2004
3 РУДНЕВ Максим	Курская обл.	1 юн	03.08.2004
3 ЗЕМЛЯНСКИЙ Александр	Курская обл.	1 юн	23.06.2004
46 кг			
1 ГУРИНОВ Максим	Брянская обл.	1 юн	15.08.2004
2 КУЗИН Артем	Курская обл.	2	01.08.2004
3 БАГОМЕДОВ Магомед	Тульская обл.	1 юн	28.06.2003
3 ТАРАСКИН Андрей	Тульская обл.	3	31.10.2003
50 кг			
1 ХАЧАТРЯН Давит	Московская обл.	2	02.12.2004
2 КАРАЧЕВЦЕВ Кирилл	Курская обл.	3	17.02.2003
3 УЛЬЯНОВ Анатолий	Тульская обл.	1	23.04.2004
3 АЛЕХИН Артем	Курская обл.	2	15.11.2004
55 кг			
1 ПСЕНКОВ Кирилл	Орловская обл.	2	21.04.2004
2 АГЕЕВ Никита	Тамбовская обл.	2	09.06.2003
3 КУЗЬМИНОВ Павел	Брянская обл.	1 юн	28.09.2003
3 СЕМИКИН Игорь	Брянская обл.	1 юн	17.06.2003
60 кг			
1 ТОЛМАЧЕВ Иван	Орловская обл.	2	12.01.2004
2 ФЕДОСЕЙСКИЙ Владислав	Брянская обл.	1 юн	07.05.2004
3 МУСОРИН Данила	Московская обл.	2	18.01.2005
3 КОСТИЧАН Максим	Московская обл.	2	26.10.2004
65 кг			
1 МИХАЛЕВ Кирилл	Липецкая обл.	1 юн	02.06.2003
2 ШАРАПОВ Владимир	Тульская обл.	2	28.06.2004
3 ТАХРАН Осман	Липецкая обл.	1 юн	13.05.2003
3 САБЫНИН Ярослав	Курская обл.	1 юн	23.06.2003
70 кг			
1 ПАНКОВ Владимир	Липецкая обл.	1 юн	01.10.2003
2 ЖИДКИХ Илья	Курская обл.	1 юн	01.10.2004
3 КУЛАКОВ Алексей	Курская обл.	1 юн	24.04.2004
3 САПРЫКИН Андрей	Курская обл.	1 юн	26.10.2003
75 кг			
1 АНУФРИЕНКО Владислав	Курская обл.	3	07.09.2003
2 БУШИН Виктор	Тульская обл.	1	18.01.2003
3 УВАРОВ Игнат	Орловская обл.	1 юн	28.03.2003
3 ТЕДЕЕВ Ростислав	Тульская обл.	1 юн	18.02.2003

1 СЕЛИХОВ Максим	75+ кг	Курская обл.	1 юн	11.08.2003
2 ЗАХАРОВ Евгений		Орловская обл.	3 юн	29.04.2003
3 РАССАДНИКОВ Денис		Курская обл.	1 юн	17.11.2004
3 ШЕЛАМОВ Владислав		Орловская обл.	2 юн	13.01.2004

Гл. судья, ВК

Гл. секретарь, ВК



А.Н. Королев

А.Ю. Плаутина



ОБЩЕРОССИЙСКАЯ ФЕДЕРАЦИЯ РУКОПАШНОГО БОЯ

**Всероссийское соревнование по рукопашному бою
(СМ № 10515 в ЕКП на 2018 год)**

21-24 декабря 2018 года

г. Орел

ПРОТОКОЛ ЛИЧНЫХ РЕЗУЛЬТАТОВ

юноши 14-15 лет

Вес **36** кг

4 чел.

Место	№ жр	Фамилия Имя	Команда	Разряд (звание)	Год рождения	Тренер	Примеч.
1	2	МЕНЬШИКОВ Олег	Курская обл.	1 юн	07.12.2004	Митюнин СН	
2	3	АМЕЛИН Александр	Орловская обл.	2 юн	12.11.2004	Горелов ДА	
3	1	КАПУСТИН Данил	Белгородская обл.	1 юн	04.09.2004	Волошко РИ Чесников СА	
3	4	ХВАСТОВ Павел	Орловская обл.	3	06.08.2003	Ивлев ЭВ	

Гл. судья, ВК

Гл. секретарь, ВК



А.Н. Королев
(Брянск)

А.Ю. Плаутина
(Орел)



ОБЩЕРОССИЙСКАЯ ФЕДЕРАЦИЯ РУКОПАШНОГО БОЯ

**Всероссийское соревнование по рукопашному бою
(СМ № 10515 в ЕКП на 2018 год)**

21-24 декабря 2018 года

г. Орел

ПРОТОКОЛ ХОДА СОРЕВНОВАНИЙ

юноши 14-15 лет

Вес **36** кг

4 чел.

А

1	КАПУСТИН Данил	1 юн 04.09.2004	Белгородская обл.
5			
3	АМЕЛИН Александр	2 юн 12.11.2004	Орловская обл.
7			

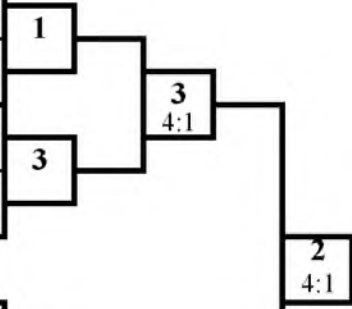

1 место

МЕНЬШИКОВ Олег
Курская обл.

2 место

АМЕЛИН Александр
Орловская обл.

Б

2	МЕНЬШИКОВ Олег	1 юн 07.12.2004	Курская обл.
6			
4	ХВАСТОВ Павел	3 06.08.2003	Орловская обл.
8			

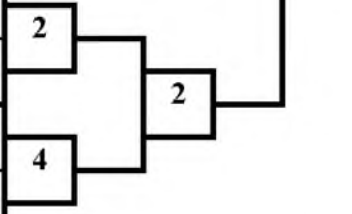

3 место

КАПУСТИН Данил
Белгородская обл.

3 место

ХВАСТОВ Павел
Орловская обл.

Гл. судья, БК



А.Н. Королев
(Брянск)

Гл. секретарь, ВК

А.Ю. Плаутина
(Орел)



ОБЩЕРОССИЙСКАЯ ФЕДЕРАЦИЯ РУКОПАШНОГО БОЯ

**Всероссийское соревнование по рукопашному бою
(СМ № 10515 в ЕКП на 2018 год)**

21-24 декабря 2018 года

г. Орел

ПРОТОКОЛ ЛИЧНЫХ РЕЗУЛЬТАТОВ

юноши 14-15 лет

Вес **39** кг

4 чел.

Место	№ жр	Фамилия Имя	Команда	Разряд (звание)	Год рождения	Тренер	Примеч.
1	1	МАЯКОВ Сергей	Курская обл.	1 юн	18.02.2005	Нестерова ТВ Красеньков АВ	
2	2	КОВАЛЕВ Антон	Курская обл.	1 юн	29.08.2004	Дериглазов ВВ	
3	3	ЯКУШЕВ Илья	Орловская обл.	3 юн	06.01.2004	Сопов АИ	
3	4	МЕШКОВ Данила	Орловская обл.	2 юн	20.06.2004	Ивлев ЭВ	

Гл. судья, ВК

А.Н. Королев
(Брянск)

Гл. секретарь, ВК

А.Ю. Плаутина
(Орел)





ОБЩЕРОССИЙСКАЯ ФЕДЕРАЦИЯ РУКОПАШНОГО БОЯ

Всероссийское соревнование по рукопашному бою (СМ № 10515 в ЕКП на 2018 год)

21-24 декабря 2018 года

г. Орел

ПРОТОКОЛ ХОДА СОРЕВНОВАНИЙ

юноши 14-15 лет

Вес **39** кг

4 чел.

А

1	МАЯКОВ Сергей	1 юн 18.02.2005	Курская обл.
5			
3	ЯКУШЕВ Илья	3 юн 06.01.2004	Орловская обл.
7			

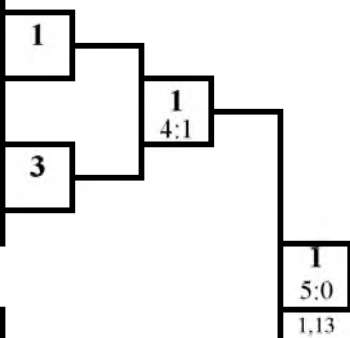

1 место

МАЯКОВ Сергей

Курская обл.

Б

2	КОВАЛЕВ Антон	1 юн 29.08.2004	Курская обл.
6			
4	МЕШКОВ Данила	2 юн 20.06.2004	Орловская обл.
8			

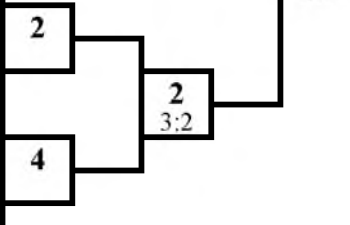

2 место

КОВАЛЕВ Антон

Курская обл.

3 место

ЯКУШЕВ Илья

Орловская обл.

3 место

МЕШКОВ Данила

Орловская обл.

Гл. судья, ВК



А.Н. Королев
(Брянск)

Гл. секретарь, ВК

А.Ю. Плаутина
(Орел)



ОБЩЕРОССИЙСКАЯ ФЕДЕРАЦИЯ РУКОПАШНОГО БОЯ

**Всероссийское соревнование по рукопашному бою
(СМ № 10515 в ЕКП на 2018 год)**

21-24 декабря 2018 года

г. Орел

ПРОТОКОЛ ЛИЧНЫХ РЕЗУЛЬТАТОВ

юноши 14-15 лет

Вес **42** кг

4 чел.

Место	№ жр	Фамилия Имя	Команда	Разряд (звание)	Год рождения	Тренер	Примеч.
1	1	ХАЛИН Роман	Курская обл.	2	16.02.2004	Кононов АВ	
2	2	САРАСЕКО Артем	Брянская обл.	3	07.06.2004	Арутюнян ВМ	
3	3	РУДНЕВ Максим	Курская обл.	1 юн	03.08.2004	Дериглазов ВВ	
3	4	ЗЕМЛЯНСКИЙ Александр	Курская обл.	1 юн	23.06.2004	Марченко АС Баздникин МК	

Гл. судья, ВК

А.Н. Королев
(Брянск)

Гл. секретарь, ВК

А.Ю. Плаутина
(Орел)





ОБЩЕРОССИЙСКАЯ ФЕДЕРАЦИЯ РУКОПАШНОГО БОЯ

**Всероссийское соревнование по рукопашному бою
(СМ № 10515 в ЕКП на 2018 год)**

21-24 декабря 2018 года

г. Орел

ПРОТОКОЛ ХОДА СОРЕВНОВАНИЙ

юноши 14-15 лет

Вес **42** кг

4 чел.

А

1	ХАЛИН Роман	2 16.02.2004	Курская обл.
5			
3	РУДНЕВ Максим	1 юн 03.08.2004	Курская обл.
7			

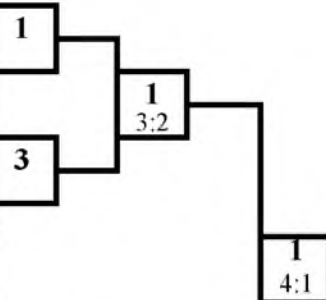

1 место

ХАЛИН Роман
Курская обл.

Б

2	САРАСЕКО Артем	3 07.06.2004	Брянская обл.
6			
4	ЗЕМЛЯНСКИЙ Александр	1 юн 23.06.2004	Курская обл.
8			

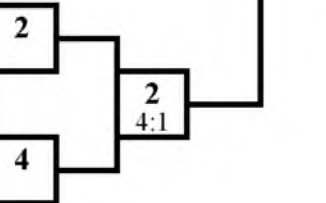

2 место

САРАСЕКО Артем
Брянская обл.

3 место

РУДНЕВ Максим
Курская обл.

3 место

ЗЕМЛЯНСКИЙ Александр
Курская обл.

Гл. судья, ВК



А.Н. Королев
(Брянск.)

Гл. секретарь, ВК



А.Ю. Плаутина
(Орел)



ОБЩЕРОССИЙСКАЯ ФЕДЕРАЦИЯ РУКОПАШНОГО БОЯ

Всероссийское соревнование по рукопашному бою (СМ № 10515 в ЕКП на 2018 год)

21-24 декабря 2018 года

г. Орел

ПРОТОКОЛ ЛИЧНЫХ РЕЗУЛЬТАТОВ

юноши 14-15 лет

Вес **46** кг

4 чел.

Место	№ жр	Фамилия Имя	Команда	Разряд (звание)	Год рождения	Тренер	Примеч.
1	4	ГУРИНОВ Максим	Брянская обл.	1 юн	15.08.2004	Королев АН	
2	1	КУЗИН Артем	Курская обл.	2	01.08.2004	Звягин АВ	
3	3	БАГОМЕДОВ Магомед	Тульская обл.	1 юн	28.06.2003	Багомедов РМ	
3	2	ТАРАСКИН Андрей	Тульская обл.	3	31.10.2003	Дагаев ДС	

Гл. судья, ВК

Гл. секретарь, ВК



А.Н. Королев
(Брянск)

А.Ю. Плаутина
(Орел)



ОБЩЕРОССИЙСКАЯ ФЕДЕРАЦИЯ РУКОПАШНОГО БОЯ

**Всероссийское соревнование по рукопашному бою
(СМ № 10515 в ЕКП на 2018 год)**

21-24 декабря 2018 года

г. Орел

ПРОТОКОЛ ХОДА СОРЕВНОВАНИЙ

юноши 14-15 лет

Вес **46** кг

4 чел.

А

1	КУЗИН Артем	2 01.08.2004	Курская обл.
5			
3	БАГОМЕДОВ Магомед	1 юн 28.06.2003	Тульская обл.
7			

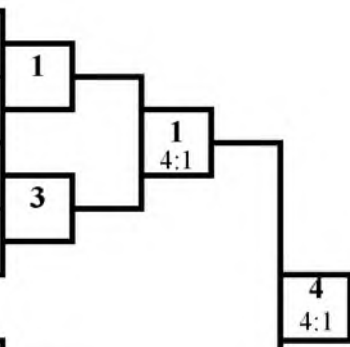

1 место

ГУРИНОВ Максим
Брянская обл.

2 место

КУЗИН Артем
Курская обл.

Б

2	ТАРАСКИН Андрей	3 31.10.2003	Тульская обл.
6			
4	ГУРИНОВ Максим	1 юн 15.08.2004	Брянская обл.
8			

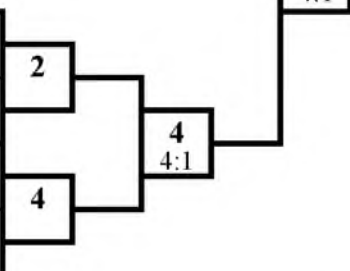

3 место

БАГОМЕДОВ Магомед
Тульская обл.

3 место

ТАРАСКИН Андрей
Тульская обл.

Гл. судья, ВК



А.Н. Королев
(Брянск)

Гл. секретарь, ВК

А.Ю. Плаутина
(Орел)



ОБЩЕРОССИЙСКАЯ ФЕДЕРАЦИЯ РУКОПАШНОГО БОЯ

Всероссийское соревнование по рукопашному бою
(СМ № 10515 в ЕКП на 2018 год)

21-24 декабря 2018 года

г. Орел

ПРОТОКОЛ ЛИЧНЫХ РЕЗУЛЬТАТОВ

юноши 14-15 лет

Вес **50** кг

9 чел.

Место	№ жр	Фамилия Имя	Команда	Разряд (звание)	Год рождения	Тренер	Примеч.
1	5	ХАЧАТРЯН Давит	Московская обл.	2	02.12.2004	Политаев ПВ Мусатов ВМ Исаев АИ	
2	4	КАРАЧЕВЦЕВ Кирилл	Курская обл.	3	17.02.2003	Кудинов Ю	
3	7	УЛЬЯНОВ Анатолий	Тульская обл.	1	23.04.2004	Дагаев ДС Жданова ИН	
3	2	АЛЕХИН Артем	Курская обл.	2	15.11.2004	Подгорный АВ	
5-8	1	КАРАПЕТЯН Азат	Липецкая обл.	2	04.02.2004	Фаустов СА	
5-8	3	ДУТОВ Александр	Курская обл.	1 юн	29.09.2004	Бинюков ВА Прудников СВ	
5-8	6	СИМАКОВ Иван	Московская обл.	2	19.10.2004	Ибрагимов Р Емангулов ВА	
5-8	8	МОЛОДЦОВ Максим	Тульская обл.	2 юн	28.07.2004	Герасименко ИА Турбин ПН	
9	9	ФОМИЧЕВ Валерий	Брянская обл.	1 юн	27.07.2004	Королев АН	

Гл. судья, ВК



А.Н. Королев
(Брянск)

Гл. секретарь, ВК

А.Ю. Плаутина
(Орел)



ОБЩЕРОССИЙСКАЯ ФЕДЕРАЦИЯ РУКОПАШНОГО БОЯ

Всероссийское соревнование по рукопашному бою (СМ № 10515 в ЕКП на 2018 год)

21-24 декабря 2018 года

г. Орел

ПРОТОКОЛ ХОДА СОРЕВНОВАНИЙ

юноши 14-15 лет

Вес **50** кг

9 чел.

А

1	КАРАПЕТЯН Азат	2 04.02.2004	Липецкая обл.	1
9	ФОМИЧЕВ Валерий	1 юн 27.07.2004	Брянская обл.	4:1
5	ХАЧАТРЯН Давит	2 02.12.2004	Московская обл.	5
13				
3	ДУТОВ Александр	1 юн 29.09.2004	Курская обл.	3
11				
7	УЛЬЯНОВ Анатолий	1 23.04.2004	Тульская обл.	7
15				

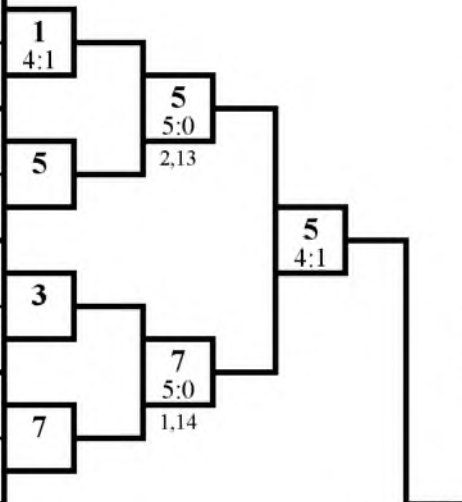

1 место

ХАЧАТРЯН Давит
Московская обл.

2 место

КАРАЧЕВЦЕВ Кирилл
Курская обл.

Б

2	АЛЕХИН Артем	2 15.11.2004	Курская обл.	2
10				
6	СИМАКОВ Иван	2 19.10.2004	Московская обл.	6
14				
4	КАРАЧЕВЦЕВ Кирилл	3 17.02.2003	Курская обл.	4
12				
8	МОЛОДЦОВ Максим	2 юн 28.07.2004	Тульская обл.	8
16				

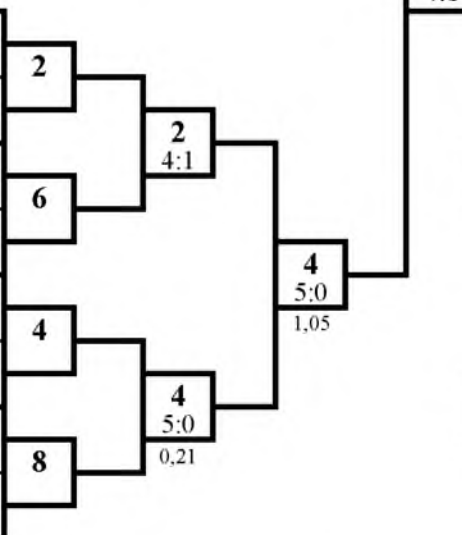

3 место

УЛЬЯНОВ Анатолий
Тульская обл.

3 место

АЛЕХИН Артем
Курская обл.

Гл. судья, ВК



А.Н. Королев
(Брянск)

Гл. секретарь, ВК

А.Ю. Плаутина
(Орел)



ОБЩЕРОССИЙСКАЯ ФЕДЕРАЦИЯ РУКОПАШНОГО БОЯ

Всероссийское соревнование по рукопашному бою

(СМ № 10515 в ЕКП на 2018 год)

21-24 декабря 2018 года

г. Орел

ПРОТОКОЛ ЛИЧНЫХ РЕЗУЛЬТАТОВ

юноши 14-15 лет

Вес **55** кг

16 чел.

Место	№ жр	Фамилия Имя	Команда	Разряд (звание)	Год рождения	Тренер	Примеч.
1	13	ПСЕНКОВ Кирилл	Орловская обл.	2	21.04.2004	Ивлев ЭВ	
2	2	АГЕЕВ Никита	Тамбовская обл.	2	09.06.2003	Бобылев СН	
3	11	КУЗЬМИНОВ Павел	Брянская обл.	1 юн	28.09.2003	Королев АН	
3	12	СЕМИКИН Игорь	Брянская обл.	1 юн	17.06.2003	Королев АН	
5-8	1	САВЕЛЬЕВ Савелий	Псковская обл.	1 юн	18.11.2004	Евдокимов ВН Дымова ДН	
5-8	15	КЛИНОВ Иван	Тульская обл.	2 юн	16.07.2004	Герасименко ИА Турбин ПН	
5-8	14	ТАНОЯН Юрий	Тульская обл.	1 юн	25.05.2004	Багомедов РМ	
5-8	8	ГРЕЗОВ Роман	Тульская обл.	3	07.05.2004	Дагаев ДС	
9-16	9	КОСОВ Александр	Тульская обл.	1 юн	06.05.2004	Дагаев ДС Жданова ИН	
9-16	10	ШИШКИН Даниил	Орловская обл.	2	24.05.2004	Носов СА	
9-16	3	СМЕЦКОЙ Александр	Курская обл.	1 юн	10.03.2004	Митюнин СН	
9-16	4	ЮРКОВ Александр	Курская обл.	3	03.04.2003	Кудинов Ю	
9-16	5	ПРИВАЛОВ Максим	Брянская обл.	3 юн	15.04.2004	Клишин ВВ	
9-16	6	БАЛАЕВ Сеймур	Брянская обл.	3 юн	20.12.2004	Арутюнян ВМ	
9-16	7	ЛАПИН Анатолий	Брянская обл.	3 юн	23.06.2004	Клишин ВВ	
9-16	16	ЧАЛКИН Иван	Орловская обл.	3	20.03.2004	Асхабов ВТ	

Гл. судья, ВК

А.Н. Королев
(Брянск)

Гл. секретарь, ВК

А.Ю. Плаутина
(Орел)





ОБЩЕРОССИЙСКАЯ ФЕДЕРАЦИЯ РУКОПАШНОГО БОЯ

Всероссийское соревнование по рукопашному бою (СМ № 10515 в ЕКП на 2018 год)

21-24 декабря 2018 года

г. Орел

ПРОТОКОЛ ХОДА СОРЕВНОВАНИЙ

юноши 14-15 лет

Вес **55** кг

кг

16 чел.

А

1	САВЕЛЬЕВ Савелий	1 юн 18.11.2004	Псковская обл.	1
9	КОСОВ Александр	1 юн 06.05.2004	Тульская обл.	4:1
5	ПРИВАЛОВ Максим	3 юн 15.04.2004	Брянская обл.	13
13	ПСЕНКОВ Кирилл	2 21.04.2004	Орловская обл.	5:0 1,39
3	СМЕЦКОЙ Александр	1 юн 10.03.2004	Курская обл.	11
11	КУЗЬМИНОВ Павел	1 юн 28.09.2003	Брянская обл.	4:1
7	ЛАПИН Анатолий	3 юн 23.06.2004	Брянская обл.	15
15	КЛИНОВ Иван	2 юн 16.07.2004	Тульская обл.	4:1

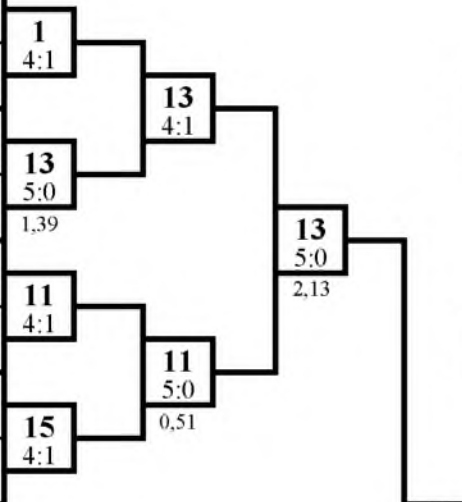

1 место

ПСЕНКОВ Кирилл
Орловская обл.

2 место

АГЕЕВ Никита
Тамбовская обл.

Б

2	АГЕЕВ Никита	2 09.06.2003	Тамбовская обл.	2
10	ШИШКИН Даниил	2 24.05.2004	Орловская обл.	4:1
6	БАЛАЕВ Сеймур	3 юн 20.12.2004	Брянская обл.	14
14	ТАНОЯН Юрий	1 юн 25.05.2004	Тульская обл.	4:1
4	ЮРКОВ Александр	3 03.04.2003	Курская обл.	12
12	СЕМИКИН Игорь	1 юн 17.06.2003	Брянская обл.	4:1
8	ГРЕЗОВ Роман	3 07.05.2004	Тульская обл.	8
16	МАЛКИН Иван	3 20.06.2004	Орловская обл.	5:0 0,32

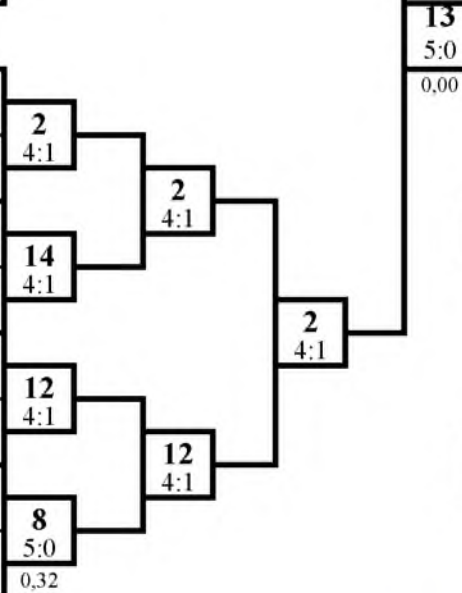

3 место

КУЗЬМИНОВ Павел
Брянская обл.

3 место

СЕМИКИН Игорь
Брянская обл.

Гл. судья, ВК



А.Н. Королев
(Брянск)

Гл. секретарь, ВК

А.Ю. Плаутина
(Орел)



ОБЩЕРОССИЙСКАЯ ФЕДЕРАЦИЯ РУКОПАШНОГО БОЯ

Всероссийское соревнование по рукопашному бою (СМ № 10515 в ЕКП на 2018 год)

21-24 декабря 2018 года

г. Орел

ПРОТОКОЛ ЛИЧНЫХ РЕЗУЛЬТАТОВ

юноши 14-15 лет

Вес 60 кг

11 чел.

Место	№ жр	Фамилия Имя	Команда	Разряд (звание)	Год рождения	Тренер	Примеч.
1	8	ТОЛМАЧЕВ Иван	Орловская обл.	2	12.01.2004	Тодрик ВН Бойцов ДН	
2	9	ФЕДОСЕЙСКИЙ Владислав	Брянская обл.	1 юн	07.05.2004	Королев АН	
3	11	МУСОРИН Данила	Московская обл.	2	18.01.2005	Политаев ПВ Мусатов ВМ Исаев АИ	
3	10	КОСТИЧАН Максим	Московская обл.	2	26.10.2004	Ибрагимов Р Емангулов ВА	
5-8	5	КОНДЮРОВ Егор	Тульская обл.	1	18.08.2003	Бушин АВ	
5-8	7	ПУЗЫРЕВСКИЙ Владимир	Брянская обл.	3 юн	07.07.2003	Клишин ВВ	
5-8	6	УЛЬЯНОВ Владислав	Брянская обл.	1 юн	20.02.2003	Королев АН	
5-8	4	БАВЫКИН Никита	Курская обл.	1 юн	27.08.2004	Митюнин СН	
9-11	1	ИВАНОВ Данил	Псковская обл.	1 юн	05.10.2003	Евдокимов ВН Дымова ДН	
9-11	2	ПОРОМОВ Илья	Псковская обл.	1 юн	20.10.2003	Евдокимов ВН Дымова ДН	
9-11	3	АЛИЕВ Юсиф	Курская обл.	3	26.07.2003	Кононов АВ	

Гл. судья, ВК



А.Н. Королев
(Брянск)

Гл. секретарь, ВК

А.Ю. Плаутина
(Орел)



ОБЩЕРОССИЙСКАЯ ФЕДЕРАЦИЯ РУКОПАШНОГО БОЯ

Всероссийское соревнование по рукопашному бою (СМ № 10515 в ЕКП на 2018 год)

21-24 декабря 2018 года

г. Орел

ПРОТОКОЛ ХОДА СОРЕВНОВАНИЙ

юноши 14-15 лет

Вес **60** кг

11 чел.

А

1	ИВАНОВ Данил	1 юн 05.10.2003	Псковская обл.	9
9	ФЕДОСЕЙСКИЙ Владислав	1 юн 07.05.2004	Брянская обл.	5:0 1,50
5	КОНДЮРОВ Егор	1 18.08.2003	Тульская обл.	5
13				
3	АЛИЕВ Юсиф	3 26.07.2003	Курская обл.	11
11	МУСОРИН Данила	2 18.01.2005	Московская обл.	4:1
7	ПУЗЫРЕВСКИЙ Владимир	3 юн 07.07.2003	Брянская обл.	7
15				

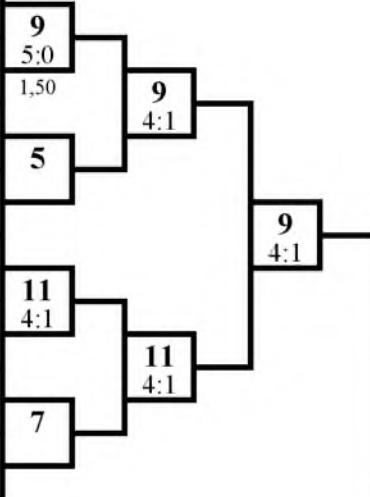

1 место

ТОЛМАЧЕВ Иван
Орловская обл.

2 место

ФЕДОСЕЙСКИЙ Владислав
Брянская обл.

Б

2	ПОРОМОВ Илья	1 юн 20.10.2003	Псковская обл.	10
10	КОСТИЧАН Максим	2 26.10.2004	Московская обл.	5:0 0,35
6	УЛЬЯНОВ Владислав	1 юн 20.02.2003	Брянская обл.	6
14				
4	БАВЫКИН Никита	1 юн 27.08.2004	Курская обл.	4
12				
8	ТОЛМАЧЕВ Иван	2 12.01.2004	Орловская обл.	8
16				

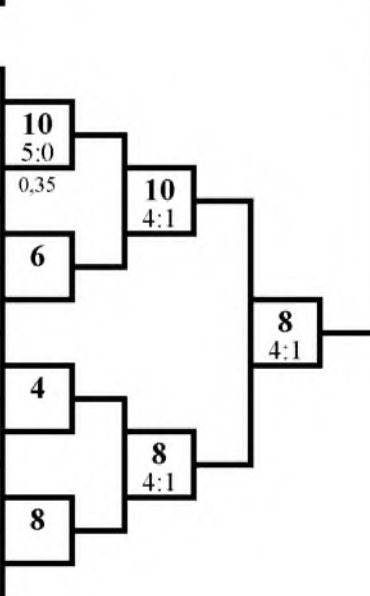

3 место

МУСОРИН Данила
Московская обл.

3 место

КОСТИЧАН Максим
Московская обл.

Гл. судья, БК



А.Н. Королев
(Брянск)

Гл. секретарь, ВК

А.Ю. Плаутина
(Орел)



ОБЩЕРОССИЙСКАЯ ФЕДЕРАЦИЯ РУКОПАШНОГО БОЯ

Всероссийское соревнование по рукопашному бою

(СМ № 10515 в ЕКП на 2018 год)

21-24 декабря 2018 года

г. Орел

ПРОТОКОЛ ЛИЧНЫХ РЕЗУЛЬТАТОВ

юноши 14-15 лет

Вес **65** кг

9 чел.

Место	№ жр	Фамилия Имя	Команда	Разряд (звание)	Год рождения	Тренер	Примеч.
1	2	МИХАЛЕВ Кирилл	Липецкая обл.	1 юн	02.06.2003	Качмазов АЗ	
2	9	ШАРАПОВ Владимир	Тульская обл.	2	28.06.2004	Ахадов ДМО	
3	3	ТАХРАН Осман	Липецкая обл.	1 юн	13.05.2003	Фаустов СА	
3	4	САБЫНИН Ярослав	Курская обл.	1 юн	23.06.2003	Дериглазов ВВ	
5-8	5	САДОЯН Вячеслав	Курская обл.	3	17.02.2004	Григоров АН	
5-8	7	ДУДКО Иван	Московская обл.	2	05.08.2004	Емангулов ВА	
5-8	6	ДЕЕВ Илья	Московская обл.	1	26.09.2003	Политаев ПВ Мусатов ВМ Исаев АИ	
5-8	8	ЧЕРНЫЙ Андрей	Орловская обл.	3 юн	15.04.2003	Сопов АИ	
9	1	СЕЛИВЕРСТОВ Сергей	Липецкая обл.	2	09.02.2004	Качмазов АЗ	

Гл. судья, ВК

А.Н. Королев
(Брянск)

Гл. секретарь, ВК

А.Ю. Плаутина
(Орел)





ОБЩЕРОССИЙСКАЯ ФЕДЕРАЦИЯ РУКОПАШНОГО БОЯ

Всероссийское соревнование по рукопашному бою (СМ № 10515 в ЕКП на 2018 год)

21-24 декабря 2018 года

г. Орел

ПРОТОКОЛ ХОДА СОРЕВНОВАНИЙ

юноши 14-15 лет

Вес **65** кг

9 чел.

А

1	СЕЛИВЕРСТОВ Сергей	2 09.02.2004	Липецкая обл.	9
9	ШАРАПОВ Владимир	2 28.06.2004	Тульская обл.	4:1
5	САДОЯН Вячеслав	3 17.02.2004	Курская обл.	5
13				
3	ТАХРАН Осман	1 юн 13.05.2003	Липецкая обл.	3
11				
7	ДУДКО Иван	2 05.08.2004	Московская обл.	7
15				

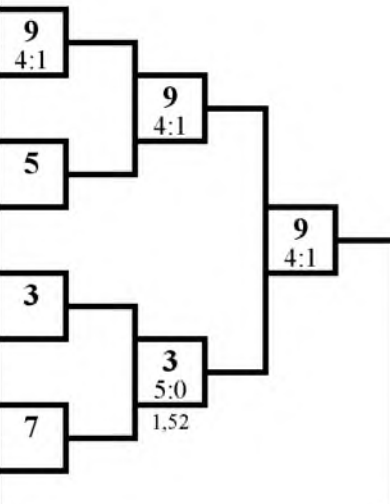

1 место

МИХАЛЕВ Кирилл
Липецкая обл.

2 место

ШАРАПОВ Владимир
Тульская обл.

Б

2	МИХАЛЕВ Кирилл	1 юн 02.06.2003	Липецкая обл.	2
10				
6	ДЕЕВ Илья	1 26.09.2003	Московская обл.	6
14				
4	САБЫНИН Ярослав	1 юн 23.06.2003	Курская обл.	4
12				
8	ЧЕРНЫЙ Андрей	3 юн 15.04.2003	Орловская обл.	8
16				

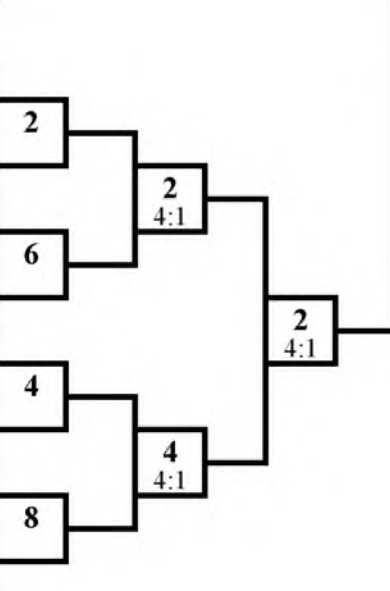

2
5:0
1,21

3 место

ТАХРАН Осман
Липецкая обл.

3 место

САБЫНИН Ярослав
Курская обл.

Гл. судья, ВК



А.Н. Королев
(Брянск)

Гл. секретарь, ВК

А.Ю. Плаутина
(Орел)



ОБЩЕРОССИЙСКАЯ ФЕДЕРАЦИЯ РУКОПАШНОГО БОЯ

Всероссийское соревнование по рукопашному бою (СМ № 10515 в ЕКП на 2018 год)

21-24 декабря 2018 года

г. Орел

ПРОТОКОЛ ЛИЧНЫХ РЕЗУЛЬТАТОВ

юноши 14-15 лет

Вес **70** кг

7 чел.

Место	№ жр	Фамилия Имя	Команда	Разряд (звание)	Год рождения	Тренер	Примеч.
1	1	ПАНКОВ Владимир	Липецкая обл.	1 юн	01.10.2003	Качмазов АЗ	
2	4	ЖИДКИХ Илья	Курская обл.	1 юн	01.10.2004	Бинюков ВА Прудников СВ	
3	3	КУЛАКОВ Алексей	Курская обл.	1 юн	24.04.2004	Бинюков ВА Прудников СВ	
3	2	САПРЫКИН Андрей	Курская обл.	1 юн	26.10.2003	Митюнин СН	
5-7	5	МАШТАЛЛЕР Иван	Курская обл.	1 юн	13.05.2003	Митюнин СН	
5-7	6	БАБЫНЬКИН Виктор	Брянская обл.	2 юн	03.12.2004	Баранова ТА	
5-7	7	БОЙКО Мирослав	Московская обл.	2	18.10.2003	Емангулов ВА	

Гл. судья, ВК



А.Н. Королев
(Брянск)

Гл. секретарь, ВК

А.Ю. Плаутина
(Орел)



ОБЩЕРОССИЙСКАЯ ФЕДЕРАЦИЯ РУКОПАШНОГО БОЯ

Всероссийское соревнование по рукопашному бою (СМ № 10515 в ЕКП на 2018 год)

21-24 декабря 2018 года

г. Орел

ПРОТОКОЛ ХОДА СОРЕВНОВАНИЙ

юноши 14-15 лет

Вес **70** кг

7 чел.

А

1	ПАНКОВ Владимир	1 юн 01.10.2003	Липецкая обл.
5	МАШТАЛЛЕР Иван	1 юн 13.05.2003	Курская обл.
3	КУЛАКОВ Алексей	1 юн 24.04.2004	Курская обл.
7	БОЙКО Мирослав	2 18.10.2003	Московская обл.

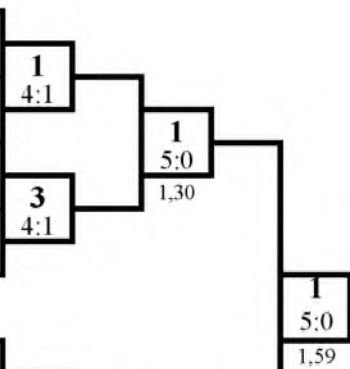

1 место
ПАНКОВ Владимир
Липецкая обл.

Б

2	САПРЫКИН Андрей	1 юн 26.10.2003	Курская обл.
6	БАБЫНЬКИН Виктор	2 юн 03.12.2004	Брянская обл.
4	ЖИДКИХ Илья	1 юн 01.10.2004	Курская обл.
8			

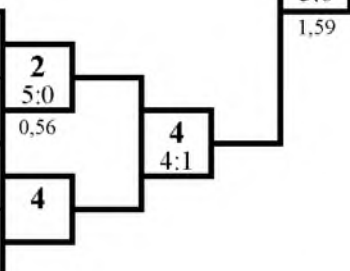

2 место
ЖИДКИХ Илья
Курская обл.

3 место
КУЛАКОВ Алексей
Курская обл.

3 место
САПРЫКИН Андрей
Курская обл.

Гл. судья, ВК

А.Н. Королев
(Брянск)

Гл. секретарь, ВК

А.Ю. Плаутина
(Орел)



ОБЩЕРОССИЙСКАЯ ФЕДЕРАЦИЯ РУКОПАШНОГО БОЯ

Всероссийское соревнование по рукопашному бою

(СМ № 10515 в ЕКП на 2018 год)

21-24 декабря 2018 года

г. Орел

ПРОТОКОЛ ЛИЧНЫХ РЕЗУЛЬТАТОВ

юноши 14-15 лет

Вес 75 кг

10 чел.

Место	№ жр	Фамилия Имя	Команда	Разряд (звание)	Год рождения	Тренер	Примеч.
1	5	АНУФРИЕНКО Владислав	Курская обл.	3	07.09.2003	Митюннин СН	
2	4	БУШИН Виктор	Тульская обл.	1	18.01.2003	Бушин АВ	
3	7	УВАРОВ Игнат	Орловская обл.	1 юн	28.03.2003	Борисюк МТ	
3	10	ТЕДЕЕВ Ростислав	Тульская обл.	1 юн	18.02.2003	Багомедов РМ	
5-8	9	АНИСИМОВ Юрий	Орловская обл.	2	06.09.2004	Ивлев ЭВ	
5-8	3	МАСЛОВ Даниил	Курская обл.	1 юн	28.09.2004	Дериглазов ВВ	
5-8	6	ПУДОВ Никита	Курская обл.	1 юн	15.04.2004	Нестерова ТВ Красеньков АВ	
5-8	8	КАЩАВЦЕВ Роман	Орловская обл.	2	30.10.2004	Асхабов ВТ	
9-10	1	КОНЦЕБАЛОВ Олег	Брянская обл.	1 юн	03.10.2004	Королев АН	
9-10	2	ФИЛИН Иван	Орловская обл.	2	02.02.2003	Носов СА	

Гл. судья, ВК

А.Н. Королев
(Брянск)

Гл. секретарь, ВК

А.Ю. Плаутина
(Орел)





ОБЩЕРОССИЙСКАЯ ФЕДЕРАЦИЯ РУКОПАШНОГО БОЯ

Всероссийское соревнование по рукопашному бою (СМ № 10515 в ЕКП на 2018 год)

21-24 декабря 2018 года

г. Орел

ПРОТОКОЛ ХОДА СОРЕВНОВАНИЙ

юноши 14-15 лет

Вес **75** кг

10 чел.

А

1	КОНЦЕБАЛОВ Олег	1 юн 03.10.2004	Брянская обл.
9	АНИСИМОВ Юрий	2 06.09.2004	Орловская обл.
5	АНУФРИЕНКО Владислав	3 07.09.2003	Курская обл.
13			
3	МАСЛОВ Даниил	1 юн 28.09.2004	Курская обл.
11			
7	УВАРОВ Игнат	1 юн 28.03.2003	Орловская обл.
15			

Б

2	ФИЛИН Иван	2 02.02.2003	Орловская обл.
10	ТЕДЕЕВ Ростислав	1 юн 18.02.2003	Тульская обл.
6	ПУДОВ Никита	1 юн 15.04.2004	Курская обл.
14			
4	БУШИН Виктор	1 18.01.2003	Тульская обл.
12			
8	КАЩАВЦЕВ Роман	2 30.10.2004	Орловская обл.
16			



Гл. судья, ВК

А.Н. Королев
(Брянск)

Гл. секретарь, ВК

А.Ю. Плаутина
(Орел)

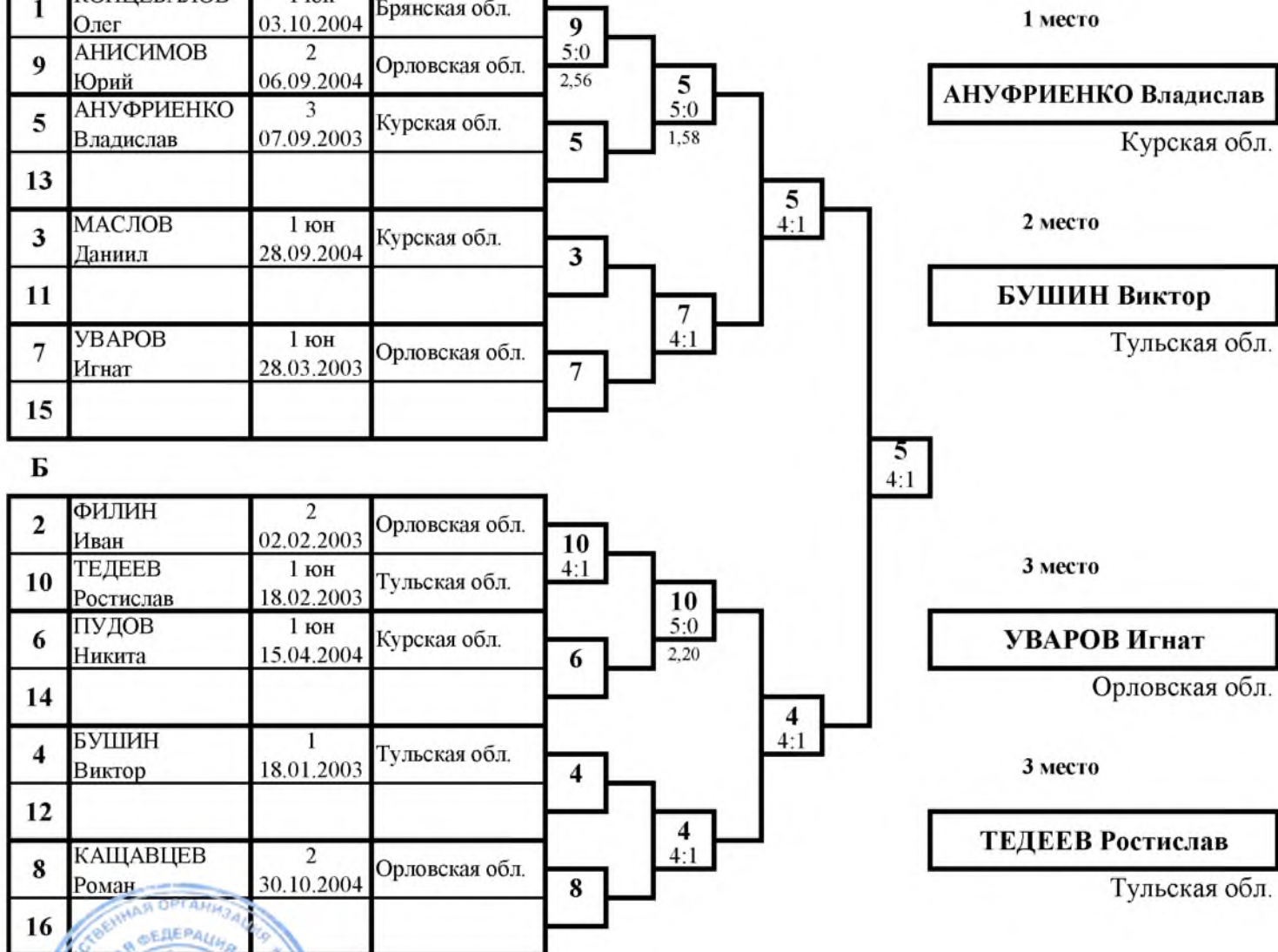



ОБЩЕРОССИЙСКАЯ ФЕДЕРАЦИЯ РУКОПАШНОГО БОЯ

Всероссийское соревнование по рукопашному бою (СМ № 10515 в ЕКП на 2018 год)

21-24 декабря 2018 года

г. Орел

ПРОТОКОЛ ЛИЧНЫХ РЕЗУЛЬТАТОВ

юноши 12-13 лет

Вес 75+ кг

4 чел.

Место	№ жр	Фамилия Имя	Команда	Разряд (звание)	Год рождения	Тренер	Примеч.
1	2	СЕЛИХОВ Максим	Курская обл.	1 юн	11.08.2003	Нестерова ТВ Красеньков АВ	
2	3	ЗАХАРОВ Евгений	Орловская обл.	3 юн	29.04.2003	Сопов АИ	
3	1	РАССАДНИКОВ Денис	Курская обл.	1 юн	17.11.2004	Дериглазов ВВ	
3	4	ШЕЛАМОВ Владислав	Орловская обл.	2 юн	13.01.2004	Востриков СВ	

Гл. судья, ВК

А.Н. Королев
(Брянск)

Гл. секретарь, ВК

А.Ю. Плаутина
(Орел)





ОБЩЕРОССИЙСКАЯ ФЕДЕРАЦИЯ РУКОПАШНОГО БОЯ

Всероссийское соревнование по рукопашному бою (СМ № 10515 в ЕКП на 2018 год)

21-24 декабря 2018 года

г. Орел

ПРОТОКОЛ ХОДА СОРЕВНОВАНИЙ

юноши 12-13 лет

Вес **75+** кг

4 чел.

А

1	РАССАДНИКОВ Денис	1 юн 17.11.2004	Курская обл.
5			
3	ЗАХАРОВ Евгений	3 юн 29.04.2003	Орловская обл.
7			

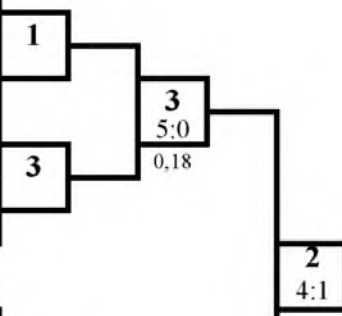

1 место
СЕЛИХОВ Максим
Курская обл.

Б

2	СЕЛИХОВ Максим	1 юн 11.08.2003	Курская обл.
6			
4	ШЕЛАМОВ Владислав	2 юн 13.01.2004	Орловская обл.
8			

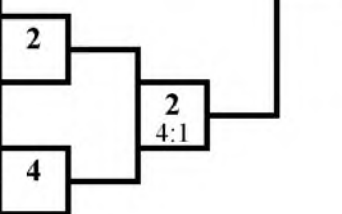

2 место
ЗАХАРОВ Евгений
Орловская обл.

3 место

РАССАДНИКОВ Денис
Курская обл.

3 место

ШЕЛАМОВ Владислав
Орловская обл.



Гл. судья, ВК

А.Н. Королев
(Брянск)

Гл. секретарь, ВК

А.Ю. Плаутина
(Орел)

Всероссийское соревнование по рукопашному бою
(СМ № 10515 в ЕКП на 2018 год)

21-24 декабря 2018 года

г. Орел

СПИСОК ПОБЕДИТЕЛЕЙ И ПРИЗЁРОВ

юноши 16-17 лет

42 кг

1 ГОРУБНОВ Александр	Тульская обл.	1	21.10.2001
2 АЛЕКСЕЕВ Александр	Московская обл.	2	07.10.2002
3 ЛЕВИН Виктор	Орловская обл.	3	16.11.2001
3 ДЖАББАРОВ Мурад	Орловская обл.	3	16.03.2001

46 кг

1 НИКУЛИН Андрей	Курская обл.	1	23.08.2003
2 МОСИН Савелий	Орловская обл.	3	19.10.2004
3 РЫЖКОВ Николай	Орловская обл.	1 юн	22.05.2002
3 КЛЫЧНИКОВ Кирилл	Орловская обл.	3 юн	21.08.2002

50 кг

1 КОРОГОДИН Дмитрий	Орловская обл.	2	22.12.2002
2 БЕССОНОВ Виктор	Тульская обл.	1	25.11.2001
3 ЧЕРНЫЙ Андрей	Орловская обл.	2 юн	15.04.2002
3 ВОХМЯКОВ Егор	Курская обл.	2	27.04.2002

55 кг

1 ТКАЧЕВ Иван	Курская обл.	1	29.04.2003
2 ТАРАСОВ Кирилл	Курская обл.	1	01.10.2002
3 ХУДОЙНАЗАРОВ Рустам	Орловская обл.	2	19.06.2001
3 ГРОШЕВ Владислав	Орловская обл.	2	14.10.2002

60 кг

1 ТАУБКИН Тимур	Курская обл.	1	30.08.2002
2 БИДЖАЕВ Алирамазан	Орловская обл.	3	24.11.2001
3 БУРУЖЕВ Гапур	Брянская обл.	3 юн	09.07.2002
3 БРУСЕНЦЕВ Егор	Орловская обл.	1	04.08.2002

65 кг

1 ЩЕЙХАХМЕДОВ Гасан	Тульская обл.	1 юн	18.04.2002
2 ПРУДНИКОВ Никита	Курская обл.	1 юн	13.02.2003
3 БЕЛОСОХОВ Прохор	Орловская обл.	1	30.06.2002
3 ФЕДОРОВИЧ Сергей	Курская обл.	1	01.10.2002

70 кг

1 РАДЧЕНКО Анатолий	Курская обл.	2	05.10.2002
2 ЛУЦЕНКО Евгений	Липецкая обл.	1	13.01.2002
3 ВОРОПАЕВ Максим	Брянская обл.	1	20.07.2002
3 ИСРАПИЛОВ Магомед	Орловская обл.	3	16.08.2002

75 кг

1 ЦЫМА Илья	Брянская обл.	1	11.07.2002
2 МАМЕДОВ Мурад	Орловская обл.	1	22.07.2002
3 ГОРОХОВ Александр	Брянская обл.	1	18.04.2002
3 СЕМЕНОВ Константин	Тульская обл.	1	20.06.2001

80 кг

1 ИНЬШИН Никита	Орловская обл.	1	28.05.2002
2 САФОНОВ Даниил	Курская обл.	1	25.02.2002
3 ПАВЛОВ Григорий	Орловская обл.	1	18.04.2002
3 ТАРАСОВ Артем	Тульская обл.	3	23.06.2002

80+ кг

1 ПАРУШКИН Артем	Орловская обл.	кмс	04.02.2001
2 МУРАНОВ Даниил	Курская обл.	1	14.06.2001
3 ЕФРЕМОВ Никита	Брянская обл.	3 юн	19.06.2002
3 ТЕМЧЕНКО Владимир	Тульская обл.	2	18.11.2002

Гл. судья, ВК

А.Н. Королев

Гл. секретарь, ВК

А.Ю. Плаутина





ОБЩЕРОССИЙСКАЯ ФЕДЕРАЦИЯ РУКОПАШНОГО БОЯ

**Всероссийское соревнование по рукопашному бою
(СМ № 10515 в ЕКП на 2018 год)**

21-24 декабря 2018 года

г. Орел

ПРОТОКОЛ ЛИЧНЫХ РЕЗУЛЬТАТОВ

юноши 16-17 лет

Вес **42** кг

4 чел.

Место	№ жр	Фамилия Имя	Команда	Разряд (звание)	Год рождения	Тренер	Примеч.
1	1	ГОРУБНОВ Александр	Тульская обл.	1	21.10.2001	Щербинин АС	
2	2	АЛЕКСЕЕВ Александр	Московская обл.	2	07.10.2002	Ибрагимов Р Емангулов ВА	
3	3	ЛЕВИН Виктор	Орловская обл.	3	16.11.2001	Сопов АИ	
3	4	ДЖАББАРОВ Мурад	Орловская обл.	3	16.03.2001	Асхабов ВТ	

Гл. судья, ВК

Гл. секретарь, ВК



А.Н. Королев
(Брянск)

А.Ю. Плаутина
(Орел)



ОБЩЕРОССИЙСКАЯ ФЕДЕРАЦИЯ РУКОПАШНОГО БОЯ

Всероссийское соревнование по рукопашному бою (СМ № 10515 в ЕКП на 2018 год)

21-24 декабря 2018 года

г. Орел

ПРОТОКОЛ ХОДА СОРЕВНОВАНИЙ

юноши 16-17 лет

Вес **42** кг

4 чел.

А

1	ГОРУБНОВ Александр	1 21.10.2001	Тульская обл.
5			
3	ЛЕВИН Виктор	3 16.11.2001	Орловская обл.
7			

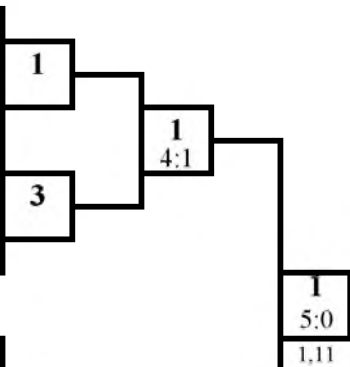

1 место

ГОРУБНОВ Александр
Тульская обл.

2 место

АЛЕКСЕЕВ Александр
Московская обл.

Б

2	АЛЕКСЕЕВ Александр	2 07.10.2002	Московская обл.
6			
4	ДЖАББАРОВ Мурад	3 16.03.2001	Орловская обл.
8			

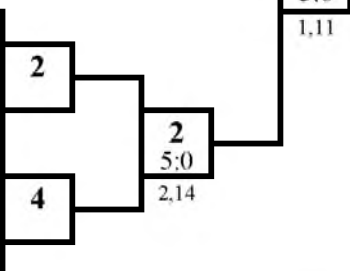

3 место

ЛЕВИН Виктор
Орловская обл.

3 место

ДЖАББАРОВ Мурад
Орловская обл.

Гл. судья, ВК



А.Н. Королев
(Брянск)

Гл. секретарь, ВК

А.Ю. Плаутина
(Орел)



ОБЩЕРОССИЙСКАЯ ФЕДЕРАЦИЯ РУКОПАШНОГО БОЯ

Всероссийское соревнование по рукопашному бою (СМ № 10515 в ЕКП на 2018 год)

21-24 декабря 2018 года

г. Орел

ПРОТОКОЛ ЛИЧНЫХ РЕЗУЛЬТАТОВ

юноши 16-17 лет

Вес **46** кг

4 чел.

Место	№ жр	Фамилия Имя	Команда	Разряд (звание)	Год рождения	Тренер	Примеч.
1	1	НИКУЛИН Андрей	Курская обл.	1	23.08.2003	Бинюков ВА Прудников СВ	
2	4	МОСИН Савелий	Орловская обл.	3	19.10.2004	Ивлев ЭВ	
3	3	РЫЖКОВ Николай	Орловская обл.	1 юн	22.05.2002	Борисюк МТ	
3	2	КЛЫЧНИКОВ Кирилл	Орловская обл.	3 юн	21.08.2002	Сопов АИ	

Гл. судья, ВК

А.Н. Королев
(Брянск)

Гл. секретарь, ВК

А.Ю. Плаутина
(Орел)





ОБЩЕРОССИЙСКАЯ ФЕДЕРАЦИЯ РУКОПАШНОГО БОЯ

Всероссийское соревнование по рукопашному бою (СМ № 10515 в ЕКП на 2018 год)

21-24 декабря 2018 года

г. Орел

ПРОТОКОЛ ХОДА СОРЕВНОВАНИЙ

юноши 16-17 лет

Вес **46** кг

4 чел.

А

1	НИКУЛИН Андрей	1 23.08.2003	Курская обл.
5			
3	РЫЖКОВ Николай	1 юн 22.05.2002	Орловская обл.
7			

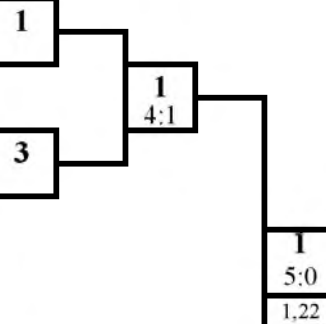

Б

2	КЛЫЧНИКОВ Кирилл	3 юн 21.08.2002	Орловская обл.
6			
4	МОСИН Савелий	3 19.10.2004	Орловская обл.
8			



Гл. судья, ВК



А.Н. Королев
А.Н. Королев
(Брянск)

Гл. секретарь, ВК

А.Ю. Плаутина
А.Ю. Плаутина
(Орел)



ОБЩЕРОССИЙСКАЯ ФЕДЕРАЦИЯ РУКОПАШНОГО БОЯ

**Всероссийское соревнование по рукопашному бою
(СМ № 10515 в ЕКП на 2018 год)**

21-24 декабря 2018 года

г. Орел

ПРОТОКОЛ ЛИЧНЫХ РЕЗУЛЬТАТОВ

юноши 16-17 лет

Вес **50** кг

4 чел.

Место	№ жр	Фамилия Имя	Команда	Разряд (звание)	Год рождения	Тренер	Примеч.
1	4	КОРОГОДИН Дмитрий	Орловская обл.	2	22.12.2002	Ивлев ЭВ	
2	1	БЕССОНОВ Виктор	Тульская обл.	1	25.11.2001	Щербинин АС	
3	3	ЧЕРНЫЙ Андрей	Орловская обл.	2 юн	15.04.2002	Борисюк МТ	
3	2	ВОХМЯКОВ Егор	Курская обл.	2	27.04.2002	Красеньков АВ	

Гл. судья, ВК

Гл. секретарь, ВК



А.Н. Королев
(Брянск)

А.Ю. Плаутина
(Орел)



ОБЩЕРОССИЙСКАЯ ФЕДЕРАЦИЯ РУКОПАШНОГО БОЯ

Всероссийское соревнование по рукопашному бою (СМ № 10515 в ЕКП на 2018 год)

21-24 декабря 2018 года

г. Орел

ПРОТОКОЛ ХОДА СОРЕВНОВАНИЙ

юноши 16-17 лет

Вес **50** кг

4 чел.

А

1	БЕССОНОВ Виктор	1 25.11.2001	Тульская обл.
5			
3	ЧЕРНЫЙ Андрей	2 юн 15.04.2002	Орловская обл.
7			

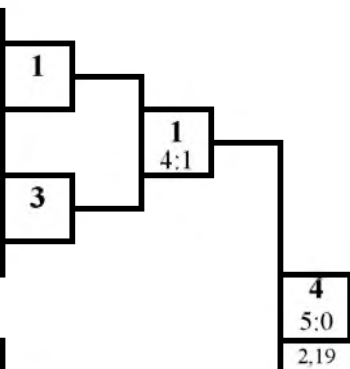

1 место

КОРОГОДИН Дмитрий
Орловская обл.

2 место

БЕССОНОВ Виктор
Тульская обл.

Б

2	ВОХМЯКОВ Егор	2 27.04.2002	Курская обл.
6			
4	КОРОГОДИН Дмитрий	2 22.12.2002	Орловская обл.
8			

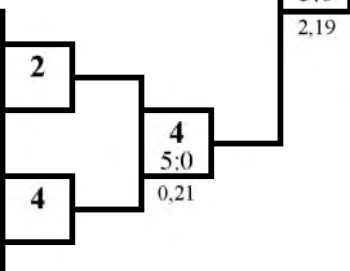

3 место

ЧЕРНЫЙ Андрей
Орловская обл.

3 место

ВОХМЯКОВ Егор
Курская обл.

Гл. судья, ВК



А.Н. Королев
(Брянск)

Гл. секретарь, ВК

А.Ю. Плаутина
(Орел)



ОБЩЕРОССИЙСКАЯ ФЕДЕРАЦИЯ РУКОПАШНОГО БОЯ

Всероссийское соревнование по рукопашному бою (СМ № 10515 в ЕКП на 2018 год)

21-24 декабря 2018 года

г. Орел

ПРОТОКОЛ ЛИЧНЫХ РЕЗУЛЬТАТОВ

юноши 16-17 лет

Вес **55** кг

6 чел.

Место	№ жр	Фамилия Имя	Команда	Разряд (звание)	Год рождения	Тренер	Примеч.
1	3	ТКАЧЕВ Иван	Курская обл.	1	29.04.2003	Подгорный АВ	
2	2	ТАРАСОВ Кирилл	Курская обл.	1	01.10.2002	Нестерова ТВ Красеньков АВ	
3	1	ХУДОЙНАЗАРОВ Рустам	Орловская обл.	2	19.06.2001	Носов СА	
3	4	ГРОШЕВ Владислав	Орловская обл.	2	14.10.2002	Носов СА	
5-6	5	КАПКОВ Константин	Тульская обл.	1	08.02.2002	Герасименко ИА Турбин ПН	
5-6	6	НИКОЛАЕВ Алексей	Тульская обл.	2	24.11.2002	Ахадов ДМО	

Гл. судья, ВК

А.Н. Королев
(Брянск)

Гл. секретарь, ВК

А.Ю. Плаутина
(Орел)





ОБЩЕРОССИЙСКАЯ ФЕДЕРАЦИЯ РУКОПАШНОГО БОЯ

Всероссийское соревнование по рукопашному бою (СМ № 10515 в ЕКП на 2018 год)

21-24 декабря 2018 года

г. Орел

ПРОТОКОЛ ХОДА СОРЕВНОВАНИЙ

юноши 16-17 лет

Вес **55** кг

6 чел.

А

1	ХУДОЙНАЗАРОВ В	2 19.06.2001	Орловская обл.
5	КАПКОВ Константин	1 08.02.2002	Тульская обл.
3	ТКАЧЕВ Иван	1 29.04.2003	Курская обл.
7			

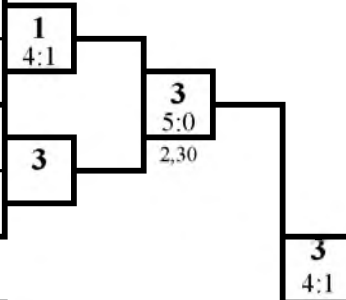

1 место

ТКАЧЕВ Иван

Курская обл.

Б

2	ТАРАСОВ Кирилл	1 01.10.2002	Курская обл.
6	НИКОЛАЕВ Алексей	2 24.11.2002	Тульская обл.
4	ГРОШЕВ Владислав	2 14.10.2002	Орловская обл.
8			

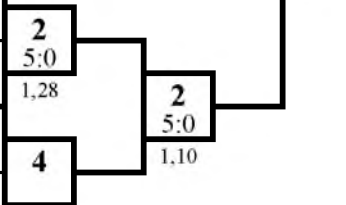

2 место

ТАРАСОВ Кирилл

Курская обл.

3 место

ХУДОЙНАЗАРОВ Рустам

Орловская обл.

3 место

ГРОШЕВ Владислав

Орловская обл.



Гл. судья, ВК

А.Н. Королев
(Брянск)

Гл. секретарь, ВК

А.Ю. Плаутина
(Орел)



ОБЩЕРОССИЙСКАЯ ФЕДЕРАЦИЯ РУКОПАШНОГО БОЯ

Всероссийское соревнование по рукопашному бою (СМ № 10515 в ЕКП на 2018 год)

21-24 декабря 2018 года

г. Орел

ПРОТОКОЛ ЛИЧНЫХ РЕЗУЛЬТАТОВ

юноши 16-17 лет

Вес **60** кг

9 чел.

Место	№ жр	Фамилия Имя	Команда	Разряд (звание)	Год рождения	Тренер	Примеч.
1	2	ТАУБКИН Тимур	Курская обл.	1	30.08.2002	Подгорный АВ	
2	5	БИДЖАЕВ Алирамазан	Орловская обл.	3	24.11.2001	Асхабов ВТ	
3	7	БУРУЖЕВ Гапур	Брянская обл.	3 юн	09.07.2002	Клишин ВВ	
3	8	БРУСЕНЦЕВ Егор	Орловская обл.	1	04.08.2002	Романов ВИ	
5-8	9	БАРВЕНОВ Павел	Брянская обл.	3	16.06.2001	Клишин ВВ	
5-8	3	ПЫХТИН Матвей	Курская обл.	2	07.01.2002	Красеньков АВ	
5-8	6	ГЮЛАЛЫЕВ Эльяр	Брянская обл.	2	26.08.2002	Арутюнян ВМ	
5-8	4	КОНЦЕЛИДЗЕ Георгий	Курская обл.	2	11.07.2002	Звягин АВ	
9	1	ПАЧЕНКОВ Евгений	Тульская обл.	1	31.07.2001	Щербинин АС	

Гл. судья, ВК



А.Н. Королев
(Брянск)

Гл. секретарь, ВК

А.Ю. Плаутина
(Орел)



ОБЩЕРОССИЙСКАЯ ФЕДЕРАЦИЯ РУКОПАШНОГО БОЯ

Всероссийское соревнование по рукопашному бою (СМ № 10515 в ЕКП на 2018 год)

21-24 декабря 2018 года

г. Орел

ПРОТОКОЛ ХОДА СОРЕВНОВАНИЙ

юноши 16-17 лет

Вес **60** кг

9 чел.

А

1	ПАЧЕНКОВ Евгений	1 31.07.2001	Тульская обл.	9
9	БАРВЕНОВ Павел	3 16.06.2001	Брянская обл.	3:2
5	БИДЖАЕВ Алирамазан	3 24.11.2001	Орловская обл.	5
13				
3	ПЫХТИН Матвей	2 07.01.2002	Курская обл.	3
11				
7	БУРУЖЕВ Гапур	3 юн 09.07.2002	Брянская обл.	7
15				

1 место

ТАУБКИН Тимур

Курская обл.

2 место

БИДЖАЕВ Алирамазан

Орловская обл.

Б

2	ТАУБКИН Тимур	1 30.08.2002	Курская обл.	2
10				
6	ГЮЛАЛЫЕВ Эльяр	2 26.08.2002	Брянская обл.	6
14				
4	КОНЦЕЛИДЗЕ Георгий	2 11.07.2002	Курская обл.	4
12				
8	БРУСЕНЦЕВ Егор	1 04.08.2002	Орловская обл.	8
16				

3 место

БУРУЖЕВ Гапур

Брянская обл.

3 место

БРУСЕНЦЕВ Егор

Орловская обл.

Гл. судья, ВК

А.Н. Королев
(Брянск)

Гл. секретарь, ВК

А.Ю. Плаутина
(Орел)





ОБЩЕРОССИЙСКАЯ ФЕДЕРАЦИЯ РУКОПАШНОГО БОЯ

Всероссийское соревнование по рукопашному бою (СМ № 10515 в ЕКП на 2018 год)

21-24 декабря 2018 года

г. Орел

ПРОТОКОЛ ЛИЧНЫХ РЕЗУЛЬТАТОВ

юноши 16-17 лет

Вес **65** кг

10 чел.

Место	№ жр	Фамилия Имя	Команда	Разряд (звание)	Год рождения	Тренер	Примеч.
1	10	ЩЕЙХАХМЕДОВ Гасан	Тульская обл.	1 юн	18.04.2002	Багомедов РМ	
2	3	ПРУДНИКОВ Никита	Курская обл.	1 юн	13.02.2003	Бинюков ВА Прудников СВ	
3	9	БЕЛОСОХОВ Прохор	Орловская обл.	1	30.06.2002	Борисюк МТ	
3	4	ФЕДОРОВИЧ Сергей	Курская обл.	1	01.10.2002	Нестерова ТВ Красеньков АВ	
5-8	5	ЯВОРСКИЙ Иван	Курская обл.	1	07.07.2003	Подгорный АВ	
5-8	7	ПАВЛЮШИН Никита	Орловская обл.	3 юн	27.12.2001	Сопов АИ	
5-8	6	ШВЕЦ Алексей	Орловская обл.	3 юн	05.08.2002	Сопов АИ	
5-8	8	ПАВЛОВ Никита	Брянская обл.	2	20.07.2002	Королев АН	
9-10	1	НАЗАРОВ Егор	Псковская обл.	1 юн	10.12.2002	Евдокимов ВН Дымова ДН	
9-10	2	МЕЛКУМЯН Гурген	Курская обл.	2	05.03.2002	Митюннин СН	

Гл. судья ВК

А.Н. Королев
(Брянск)

Гл. секретарь ВК

А.Ю. Плаутина
(Орел)





ОБЩЕРОССИЙСКАЯ ФЕДЕРАЦИЯ РУКОПАШНОГО БОЯ

Всероссийское соревнование по рукопашному бою (СМ № 10515 в ЕКП на 2018 год)

21-24 декабря 2018 года

г. Орел

ПРОТОКОЛ ХОДА СОРЕВНОВАНИЙ

юноши 16-17 лет

Вес **65** кг

10 чел.

А

1	НАЗАРОВ Егор	1 юн 10.12.2002	Псковская обл.	9
9	БЕЛОСОХОВ Проход	1 30.06.2002	Орловская обл.	5:0 2,30
5	ЯВОРСКИЙ Иван	1 07.07.2003	Курская обл.	5
13				
3	ПРУДНИКОВ Никита	1 юн 13.02.2003	Курская обл.	3
11				
7	ПАВЛЮШИН Никита	3 юн 27.12.2001	Орловская обл.	7
15				

1 место

ЩЕЙХАХМЕДОВ Гасан
Тульская обл.

2 место

ПРУДНИКОВ Никита
Курская обл.

Б

2	МЕЛКУМЯН Гурген	2 05.03.2002	Курская обл.	10
10	ЩЕЙХАХМЕДОВ Гасан	1 юн 18.04.2002	Тульская обл.	4:1
6	ШВЕЦ Алексей	3 юн 05.08.2002	Орловская обл.	6
14				
4	ФЕДОРОВИЧ Сергей	1 01.10.2002	Курская обл.	4
12				
8	ПАВЛОВ Никита	2 20.07.2002	Брянская обл.	4
16				

3 место

БЕЛОСОХОВ Проход
Орловская обл.

3 место

ФЕДОРОВИЧ Сергей
Курская обл.

Гл. судья, ВК



А.Н. Королев
(Брянск)

Гл. секретарь, ВК

А.Ю. Плаутина
(Орел)



ОБЩЕРОССИЙСКАЯ ФЕДЕРАЦИЯ РУКОПАШНОГО БОЯ

Всероссийское соревнование по рукопашному бою
(СМ № 10515 в ЕКП на 2018 год)

21-24 декабря 2018 года

г. Орел

ПРОТОКОЛ ЛИЧНЫХ РЕЗУЛЬТАТОВ

юноши 16-17 лет

Вес 70 кг

10 чел.

Место	№ жр	Фамилия Имя	Команда	Разряд (звание)	Год рождения	Тренер	Примеч.
1	5	РАДЧЕНКО Анатолий	Курская обл.	2	05.10.2002	Кононов АВ	
2	2	ЛУЦЕНКО Евгений	Липецкая обл.	1	13.01.2002	Качмазов АЗ	
3	7	ВОРОПАЕВ Максим	Брянская обл.	1	20.07.2002	Королев АН	
3	8	ИСРАПИЛОВ Магомед	Орловская обл.	3	16.08.2002	Асхабов ВТ	
5-8	9	ЗЕКОВ Ефим	Орловская обл.	кмс	05.07.2001	Романов ВИ	
5-8	3	СОЛОВЬЕВ Владислав	Орловская обл.	1	14.06.2002	Носов СА	
5-8	6	ЛИФАНОВ Егор	Брянская обл.	2	27.06.2001	Королев АН	
5-8	4	ТЕРЕШОНОК Игорь	Брянская обл.	2	14.09.2001	Арутюнян ВМ	
9-10	1	КРОПОТОВ Алексей	Липецкая обл.	1	24.01.2001	Качмазов АЗ	
9-10	10	СЫЧЕВ Павел	Орловская обл.	1 юн	23.07.2002	Востриков СВ	

Гл. судья, ВК



А.Н. Королев
(Брянск)

Гл. секретарь, ВК

А.Ю. Плаутина
(Орел)



ОБЩЕРОССИЙСКАЯ ФЕДЕРАЦИЯ РУКОПАШНОГО БОЯ

Всероссийское соревнование по рукопашному бою (СМ № 10515 в ЕКП на 2018 год)

21-24 декабря 2018 года

г. Орел

ПРОТОКОЛ ХОДА СОРЕВНОВАНИЙ

юноши 16-17 лет

Вес **70** кг

10 чел.

А

1	КРОПОТОВ Алексей	1 24.01.2001	Липецкая обл.
9	ЗЕКОВ Ефим	кмс 05.07.2001	Орловская обл.
5	РАДЧЕНКО Анатолий	2 05.10.2002	Курская обл.
13			
3	СОЛОВЬЕВ Владислав	1 14.06.2002	Орловская обл.
11			
7	ВОРОПАЕВ Максим	1 20.07.2002	Брянская обл.
15			

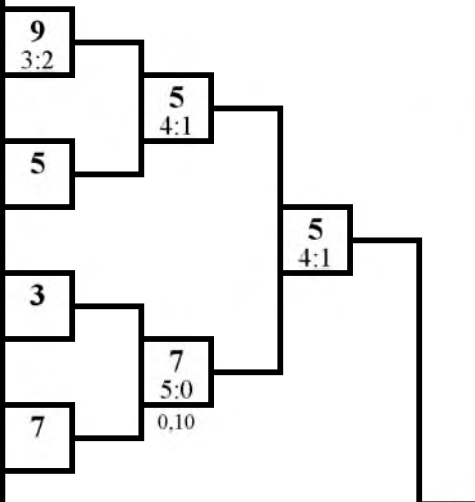

1 место

РАДЧЕНКО Анатолий
Курская обл.

2 место

ЛУЦЕНКО Евгений
Липецкая обл.

Б

2	ЛУЦЕНКО Евгений	1 13.01.2002	Липецкая обл.
10	СЫЧЕВ Павел	1 юн 23.07.2002	Орловская обл.
6	ЛИФАНОВ Егор	2 27.06.2001	Брянская обл.
14			
4	ТЕРЕШОНОК Игорь	2 14.09.2001	Брянская обл.
12			
8	ИСРАПИЛОВ Магомед	3 16.08.2002	Орловская обл.
16			

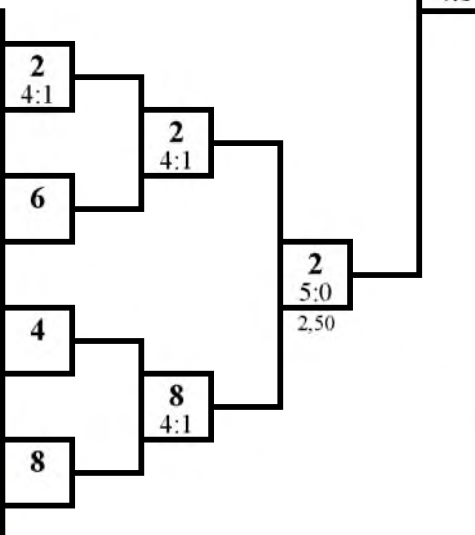

3 место

ВОРОПАЕВ Максим
Брянская обл.

3 место

ИСРАПИЛОВ Магомед
Орловская обл.

Гл. судья, ВК



А.Н. Королев
(Брянск)

Гл. секретарь, ВК

А.Ю. Плаутина
(Орел)



ОБЩЕРОССИЙСКАЯ ФЕДЕРАЦИЯ РУКОПАШНОГО БОЯ

Всероссийское соревнование по рукопашному бою (СМ № 10515 в ЕКП на 2018 год)

21-24 декабря 2018 года

г. Орел

ПРОТОКОЛ ЛИЧНЫХ РЕЗУЛЬТАТОВ

юноши 16-17 лет

Вес 75 кг

9 чел.

Место	№ жр	Фамилия Имя	Команда	Разряд (звание)	Год рождения	Тренер	Примеч.
1	8	ЦЫМА Илья	Брянская обл.	1	11.07.2002	Королев АН	
2	3	МАМЕДОВ Мурад	Орловская обл.	1	22.07.2002	Асхабов ВТ	
3	5	ГОРОХОВ Александр	Брянская обл.	1	18.04.2002	Королев АН	
3	2	СЕМЕНОВ Константин	Тульская обл.	1	20.06.2001	Щербинин АС	
5-8	1	ЗЕЛЕНЕВ Михаил	Тамбовская обл.	2	07.10.2002	Бобылев СН	
5-8	7	КОСТИН Илья	Брянская обл.	1	28.08.2001	Жингалов АК	
5-8	6	ЛИСИЦЫН Даниил	Брянская обл.	3	19.09.2002	Королев АН	
5-8	4	САДОВНИКОВ Иван	Орловская обл.	1	05.11.2001	Сопов АИ	
9	9	НАТАЛЕВИЧ Егор	Тульская обл.	1	14.03.2002	Дагаев ДС Жданова ИН	

Гл. судья ВК

А.Н. Королев
(Брянск)

Гл. секретарь ВК

А.Ю. Плаутина
(Орел)





ОБЩЕРОССИЙСКАЯ ФЕДЕРАЦИЯ РУКОПАШНОГО БОЯ

Всероссийское соревнование по рукопашному бою (СМ № 10515 в ЕКП на 2018 год)

21-24 декабря 2018 года

г. Орел

ПРОТОКОЛ ХОДА СОРЕВНОВАНИЙ

юноши 16-17 лет

Вес **75** кг

9 чел.

А

1	ЗЕЛЕНЕВ Михаил	2 07.10.2002	Тамбовская обл.
9	НАТАЛЕВИЧ Егор	1 14.03.2002	Тульская обл.
5	ГОРОХОВ Александр	1 18.04.2002	Брянская обл.
13			
3	МАМЕДОВ Мурад	1 22.07.2002	Орловская обл.
11			
7	КОСТИН Илья	1 28.08.2001	Брянская обл.
15			

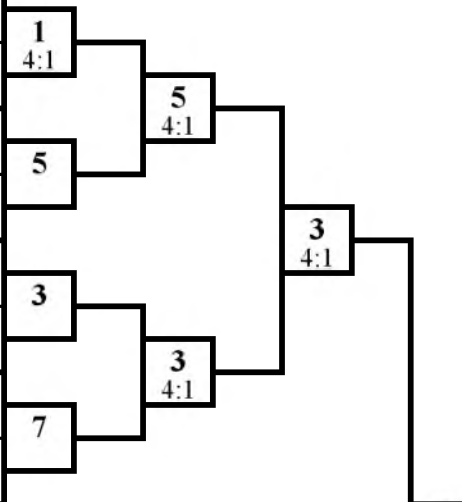

1 место

ЦЫМА Илья
Брянская обл.

2 место

МАМЕДОВ Мурад
Орловская обл.

Б

2	СЕМЕНОВ Константин	1 20.06.2001	Тульская обл.
10			
6	ЛИСИЦЫН Даниил	3 19.09.2002	Брянская обл.
14			
4	САДОВНИКОВ Иван	1 05.11.2001	Орловская обл.
12			
8	ЦЫМА Илья	1 11.07.2002	Брянская обл.
16			

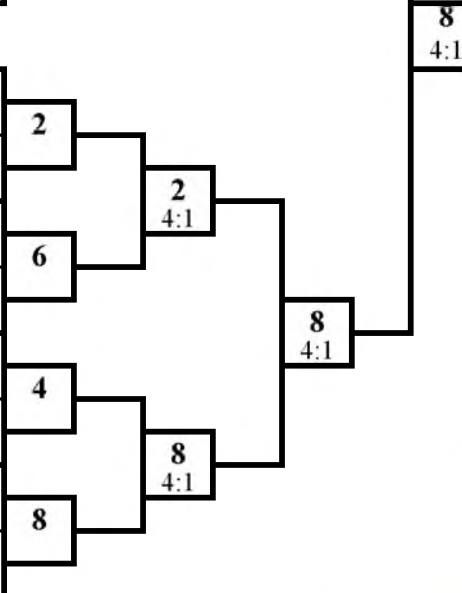

3 место

ГОРОХОВ Александр
Брянская обл.

3 место

СЕМЕНОВ Константин
Тульская обл.

Гл. судья, ВК



А.Н. Королев
(Брянск)

Гл. секретарь, ВК

А.Ю. Плаутина
(Орел)



ОБЩЕРОССИЙСКАЯ ФЕДЕРАЦИЯ РУКОПАШНОГО БОЯ

Всероссийское соревнование по рукопашному бою (СМ № 10515 в ЕКП на 2018 год)

21-24 декабря 2018 года

г. Орел

ПРОТОКОЛ ЛИЧНЫХ РЕЗУЛЬТАТОВ

юноши 16-17 лет

Вес **80** кг

4 чел.

Место	№ жр	Фамилия Имя	Команда	Разряд (звание)	Год рождения	Тренер	Примеч.
1	2	ИНЬШИН Никита	Орловская обл.	1	28.05.2002	Романов ВИ	
2	1	САФОНОВ Даниил	Курская обл.	1	25.02.2002	Нестерова ТВ Красеньков АВ	
3	3	ПАВЛОВ Григорий	Орловская обл.	1	18.04.2002	Ивлев ЭВ	
3	4	ТАРАСОВ Артем	Тульская обл.	3	23.06.2002	Щербинин АС	

Гл. судья ВК

А.Н. Королев
(Брянск)

Гл. секретарь ВК

А.Ю. Плаутина
(Орел)





ОБЩЕРОССИЙСКАЯ ФЕДЕРАЦИЯ РУКОПАШНОГО БОЯ

Всероссийское соревнование по рукопашному бою (СМ № 10515 в ЕКП на 2018 год)

21-24 декабря 2018 года

г. Орел

ПРОТОКОЛ ХОДА СОРЕВНОВАНИЙ

юноши 16-17 лет

Вес **80** кг

4 чел.

А

1	САФОНОВ Даниил	1 25.02.2002	Курская обл.
5			
3	ПАВЛОВ Григорий	1 18.04.2002	Орловская обл.
7			

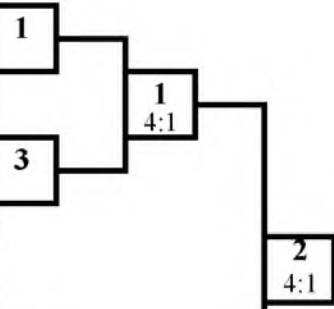

1 место

ИНЬШИН Никита
Орловская обл.

2 место

САФОНОВ Даниил
Курская обл.

Б

2	ИНЬШИН Никита	1 28.05.2002	Орловская обл.
6			
4	ТАРАСОВ Артем	3 23.06.2002	Тульская обл.
8			

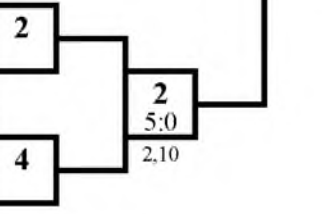

3 место

ПАВЛОВ Григорий
Орловская обл.

3 место

ТАРАСОВ Артем
Тульская обл.

Гл. судья, ВК



А.Н. Королев
(Брянск)

Гл. секретарь, ВК

А.Ю. Плаутина
(Орел)



ОБЩЕРОССИЙСКАЯ ФЕДЕРАЦИЯ РУКОПАШНОГО БОЯ

Всероссийское соревнование по рукопашному бою (СМ № 10515 в ЕКП на 2018 год)

21-24 декабря 2018 года

г. Орел

ПРОТОКОЛ ЛИЧНЫХ РЕЗУЛЬТАТОВ

юноши 16-17 лет

Вес **80+** кг

4 чел.

Место	№ жр	Фамилия Имя	Команда	Разряд (звание)	Год рождения	Тренер	Примеч.
1	2	ПАРУШКИН Артем	Орловская обл.	кмс	04.02.2001	Романов ВИ Тодрик ВН	
2	1	МУРАНОВ Даниил	Курская обл.	1	14.06.2001	Красеньков АВ	
3	3	ЕФРЕМОВ Никита	Брянская обл.	3 юн	19.06.2002	Клишин ВВ	
3	4	ТЕМЧЕНКО Владимир	Тульская обл.	2	18.11.2002	Ахадов ДМО	

Гл. судья, ВК

А.Н. Королев
(Брянск)

Гл. секретарь ВК

А.Ю. Плаутина
(Орел)





ОБЩЕРОССИЙСКАЯ ФЕДЕРАЦИЯ РУКОПАШНОГО БОЯ

**Всероссийское соревнование по рукопашному бою
(СМ № 10515 в ЕКП на 2018 год)**

21-24 декабря 2018 года

г. Орел

ПРОТОКОЛ ХОДА СОРЕВНОВАНИЙ

юноши 16-17 лет

Вес **80+** кг

4 чел.

А

1	МУРАНОВ Даниил	1 14.06.2001	Курская обл.
5			
3	ЕФРЕМОВ Никита	3 юн 19.06.2002	Брянская обл.
7			

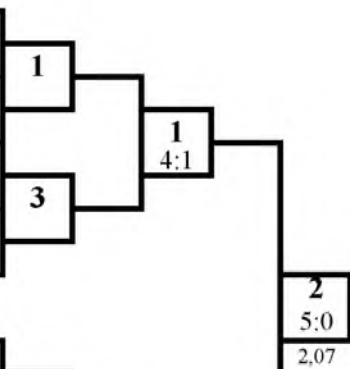

1 место

ПАНУШКИН Артем
Орловская обл.

2 место

МУРАНОВ Даниил
Курская обл.

Б

2	ПАНУШКИН Артем	кмс 04.02.2001	Орловская обл.
6			
4	ТЕМЧЕНКО Владимир	2 18.11.2002	Тульская обл.
8			

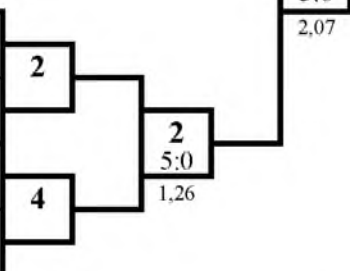

3 место

ЕФРЕМОВ Никита
Брянская обл.

3 место

ТЕМЧЕНКО Владимир
Тульская обл.

Гл. судья, ВК



А.М. Королев
(Брянск)

Гл. секретарь, ВК

А.Ю. Плаутина
(Орел)

**Всероссийское соревнование по рукопашному бою
(СМ № 10515 в ЕКП на 2018 год)**

21-24 декабря 2018 года

г. Орел

СПИСОК ПОБЕДИТЕЛЕЙ И ПРИЗЁРОВ

	девушки 12-13 лет		
	46 кг		
1	ГУРИНОВА Ирина	Брянская обл.	2 юн 06.09.2005
2	НЕСТЕРЕНКО Ксения	Курская обл.	2 юн 02.08.2005
3	НИКИШИНА Виктория	Тульская обл.	3 юн 05.11.2005
3	БУДНИКОВА Анастасия	Курская обл.	1 юн 13.06.2005
	50 кг		
1	РИКУМ Полина	Курская обл.	1 юн 12.04.2005
2	КОЗЛОВА Валерия	Тульская обл.	2 юн 23.07.2006
3	АКУЛОВА Анастасия	Орловская обл.	2 юн 21.10.2005
3	МКРТЧЯН Арина	Орловская обл.	2 юн 02.07.2005
	девушки 14-15 лет		
	50 кг		
1	ЛОГАЧЕВА Мария	Орловская обл.	2 16.12.2004
2	АФОНИНА Анастасия	Брянская обл.	1 юн 28.04.2004
3	ФАДЕЕВА Алеся	Тульская обл.	3 03.10.2004
3	БИНЮКОВА Ксения	Курская обл.	1 юн 06.02.2004
	55 кг		
1	ШУБИНА Александра	Тульская обл.	1 02.09.2003
2	ЛОПАТКА Карина	Орловская обл.	1 юн 24.03.2003
3	ГЛУШАНКОВА Евгения	Брянская обл.	1 юн 06.01.2005
3	ПЕТУХОВА Полина	Брянская обл.	3 юн 03.09.2004
	девушки 16-17 лет		
	60 кг		
1	ЕГОРОВА Мария	Московская обл.	1 15.05.2003
2	МАКСИМКИНА Дарья	Орловская обл.	кмс 10.12.2001
3	ИСАЕНКО Яна	Орловская обл.	1 юн 30.06.2002
3	ТОРШИНА София	Брянская обл.	1 юн 31.01.2003
	65 кг		
1	ТЕМЧЕНКО Ирина	Тульская обл.	2 06.07.2001
2	ИВАЩЕНКОВА Владлена	Брянская обл.	1 юн 05.02.2004
3	САВЕНКОВА Анастасия	Тульская обл.	1 08.07.2001
3	ВАЩЕНКО Юлия	Курская обл.	2 10.12.2002

Гл. судья, ВК

А.Н. Королев

Гл. секретарь, ВК

А.Ю. Плаутина





ОБЩЕРОССИЙСКАЯ ФЕДЕРАЦИЯ РУКОПАШНОГО БОЯ

Всероссийское соревнование по рукопашному бою (СМ № 10515 в ЕКП на 2018 год)

21-24 декабря 2018 года

г. Орел

ПРОТОКОЛ ЛИЧНЫХ РЕЗУЛЬТАТОВ

девушки 12-13 лет

Вес **46** кг

4 чел.

Место	№ жр	Фамилия Имя	Команда	Разряд (звание)	Год рождения	Тренер	Примеч.
1	2	ГУРИНОВА Ирина	Брянская обл.	2 юн	06.09.2005	Королев АН	
2	1	НЕСТЕРЕНКО Ксения	Курская обл.	2 юн	02.08.2005	Бинюков ВА Бурлыкин НА	
3	3	НИКИШИНА Виктория	Тульская обл.	3 юн	05.11.2005	Мешконогих АМ	
3	4	БУДНИКОВА Анастасия	Курская обл.	1 юн	13.06.2005	Будников СН	

Гл. судья, ВК

Гл. секретарь, ВК



А.Н. Королев
(Брянск)

А.Ю. Плаутина
(Орел)



ОБЩЕРОССИЙСКАЯ ФЕДЕРАЦИЯ РУКОПАШНОГО БОЯ

**Всероссийское соревнование по рукопашному бою
(СМ № 10515 в ЕКП на 2018 год)**

21-24 декабря 2018 года

г. Орел

ПРОТОКОЛ ХОДА СОРЕВНОВАНИЙ

девушки 12-13 лет

Вес **46** кг

4 чел.

А

1	НЕСТЕРЕНКО Ксения	2 юн 02.08.2005	Курская обл.
5			
3	НИКИШИНА Виктория	3 юн 05.11.2005	Тульская обл.
7			

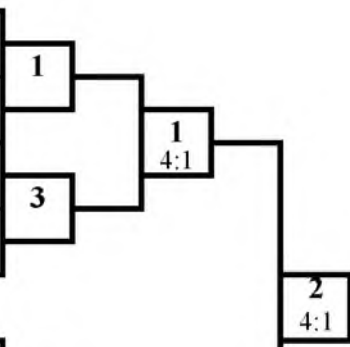

1 место

ГУРИНОВА Ирина
Брянская обл.

2 место

НЕСТЕРЕНКО Ксения
Курская обл.

Б

2	ГУРИНОВА Ирина	2 юн 06.09.2005	Брянская обл.
6			
4	БУДНИКОВА Анастасия	1 юн 13.06.2005	Курская обл.
8			

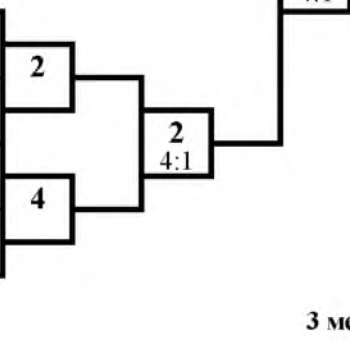

3 место

НИКИШИНА Виктория
Тульская обл.

3 место

БУДНИКОВА Анастасия
Курская обл.

Гл. судья ВК



Н. Королев
(Брянск)

Гл. секретарь, ВК

А.Ю. Плаутина
(Орел)



ОБЩЕРОССИЙСКАЯ ФЕДЕРАЦИЯ РУКОПАШНОГО БОЯ

Всероссийское соревнование по рукопашному бою (СМ № 10515 в ЕКП на 2018 год)

21-24 декабря 2018 года

г. Орел

ПРОТОКОЛ ЛИЧНЫХ РЕЗУЛЬТАТОВ

девушки 12-13 лет

Вес **50** кг

4 чел.

Место	№ жр	Фамилия Имя	Команда	Разряд (звание)	Год рождения	Тренер	Примеч.
1	1	РИКУМ Полина	Курская обл.	1 юн	12.04.2005	Кудинов Ю	
2	2	КОЗЛОВА Валерия	Тульская обл.	2 юн	23.07.2006	Герасименко ИА Турбин ПН	
3	3	АКУЛОВА Анастасия	Орловская обл.	2 юн	21.10.2005	Ивлев ЭВ	
3	4	МКРТЧЯН Арина	Орловская обл.	2 юн	02.07.2005	Тодрик ВН Бойцов ДН	

Гл. судья, ВК

Гл. секретарь, ВК



А.Н. Королев
(Брянск)

А.Ю. Плаутина
(Орел)



ОБЩЕРОССИЙСКАЯ ФЕДЕРАЦИЯ РУКОПАШНОГО БОЯ

Всероссийское соревнование по рукопашному бою (СМ № 10515 в ЕКП на 2018 год)

21-24 декабря 2018 года

г. Орел

ПРОТОКОЛ ХОДА СОРЕВНОВАНИЙ

девушки 12-13 лет

Вес **50** кг

4 чел.

А

1	РИКУМ Полина	1 юн 12.04.2005	Курская обл.
5			
3	АКУЛОВА Анастасия	2 юн 21.10.2005	Орловская обл.
7			

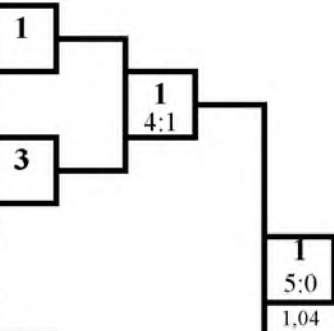

1 место

РИКУМ Полина
Курская обл.

Б

2	КОЗЛОВА Валерия	2 юн 23.07.2006	Тульская обл.
6			
4	МКРТЧЯН Арина	2 юн 02.07.2005	Орловская обл.
8			

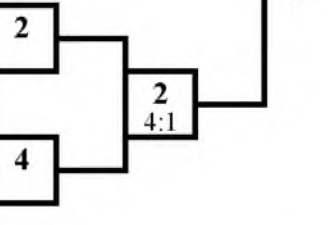

2 место

КОЗЛОВА Валерия
Тульская обл.

3 место

АКУЛОВА Анастасия
Орловская обл.

3 место

МКРТЧЯН Арина
Орловская обл.

Гл. судья, ВК



А.Н. Королев
Брянск)

Гл. секретарь, ВК

А.Ю. Плаутина
(Орел)



ОБЩЕРОССИЙСКАЯ ФЕДЕРАЦИЯ РУКОПАШНОГО БОЯ

Всероссийское соревнование по рукопашному бою (СМ № 10515 в ЕКП на 2018 год)

21-24 декабря 2018 года

г. Орел

ПРОТОКОЛ ЛИЧНЫХ РЕЗУЛЬТАТОВ

девушки 14-15 лет

Вес **50** кг

4 чел.

Место	№ жр	Фамилия Имя	Команда	Разряд (звание)	Год рождения	Тренер	Примеч.
1	4	ЛОГАЧЕВА Мария	Орловская обл.	2	16.12.2004	Востриков СВ	
2	3	АФОНИНА Анастасия	Брянская обл.	1 юн	28.04.2004	Королев АН	
3	1	БИНЮКОВА Ксения	Курская обл.	1 юн	06.02.2004	Бинюков ВА Прудников СВ	
3	2	ФАДЕЕВА Алеся	Тульская обл.	3	03.10.2004	Мешконогих АМ	

Гл. судья, ВК

Гл. секретарь, ЕК



А.Н. Королев
(Брянск)

А.Ю. Плаутина
(Орел)



ОБЩЕРОССИЙСКАЯ ФЕДЕРАЦИЯ РУКОПАШНОГО БОЯ

Всероссийское соревнование по рукопашному бою (СМ № 10515 в ЕКП на 2018 год)

21-24 декабря 2018 года

г. Орел

ПРОТОКОЛ ХОДА СОРЕВНОВАНИЙ

девушки 14-15 лет

Вес **50** кг

4 чел.

А

1	БИНЮКОВА Ксения	1 юн 06.02.2004	Курская обл.
5			
3	АФОНИНА Анастасия	1 юн 28.04.2004	Брянская обл.
7			

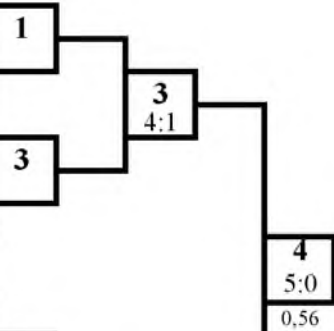

Б

2	ФАДЕЕВА Алеся	3 03.10.2004	Тульская обл.
6			
4	ЛОГАЧЕВА Мария	2 16.12.2004	Орловская обл.
8			

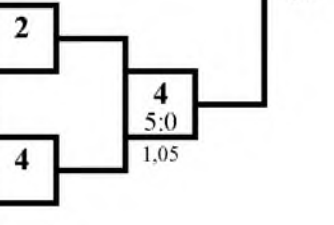

3 место

БИНЮКОВА Ксения

Курская обл.

3 место

ФАДЕЕВА Алеся

Тульская обл.

Гл. судья, ВК



А.Н. Королев
(Брянск)

Гл. секретарь, ВК

А.Ю. Плаутина
(Орел)



ОБЩЕРОССИЙСКАЯ ФЕДЕРАЦИЯ РУКОПАШНОГО БОЯ

Всероссийское соревнование по рукопашному бою (СМ № 10515 в ЕКП на 2018 год)

21-24 декабря 2018 года

г. Орел

ПРОТОКОЛ ЛИЧНЫХ РЕЗУЛЬТАТОВ

девушки 14-15 лет

Вес **55** кг

4 чел.

Место	№ жр	Фамилия Имя	Команда	Разряд (звание)	Год рождения	Тренер	Примеч.
1	4	ШУБИНА Александра	Тульская обл.	1	02.09.2003	Герасименко ИА Турбин ПН	
2	3	ЛОПАТКА Карина	Орловская обл.	1 юн	24.03.2003	Борисюк МТ	
3	1	ГЛУШАНКОВА Евгения	Брянская обл.	1 юн	06.01.2005	Королев АН	
3	2	ПЕТУХОВА Полина	Брянская обл.	3 юн	03.09.2004	Губенко ВВ	

Гл. судья, ВК

А.Н. Королев
(Брянск)

Гл. секретарь, ВК

А.Ю. Плаутина
(Орел)





ОБЩЕРОССИЙСКАЯ ФЕДЕРАЦИЯ РУКОПАШНОГО БОЯ

Всероссийское соревнование по рукопашному бою (СМ № 10515 в ЕКП на 2018 год)

21-24 декабря 2018 года

г. Орел

ПРОТОКОЛ ХОДА СОРЕВНОВАНИЙ

девушки 14-15 лет

Вес **55** кг

4 чел.

А

1	ГЛУШАНКОВА Евгения	1 юн 06.01.2005	Брянская обл.
5			
3	ЛОПАТКА Карина	1 юн 24.03.2003	Орловская обл.
7			

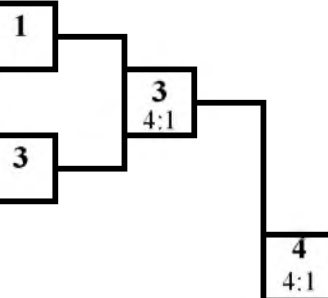

1 место

ШУБИНА Александра

Тульская обл.

2 место

ЛОПАТКА Карина

Орловская обл.

Б

2	ПЕТУХОВА Полина	3 юн 03.09.2004	Брянская обл.
6			
4	ШУБИНА Александра	1 02.09.2003	Тульская обл.
8			

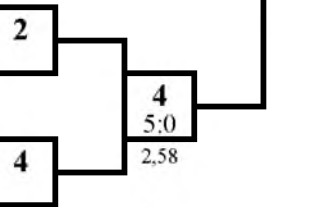

3 место

ГЛУШАНКОВА Евгения

Брянская обл.

3 место

ПЕТУХОВА Полина

Брянская обл.

Гл. судья, ВК



А.Н. Королев
(Брянск)

Гл. секретарь, ВК

А.Ю. Плаутина
(Орел)



ОБЩЕРОССИЙСКАЯ ФЕДЕРАЦИЯ РУКОПАШНОГО БОЯ

Всероссийское соревнование по рукопашному бою (СМ № 10515 в ЕКП на 2018 год)

21-24 декабря 2018 года

г. Орел

ПРОТОКОЛ ЛИЧНЫХ РЕЗУЛЬТАТОВ

девушки 16-17 лет

Вес **60** кг

4 чел.

Место	№ жр	Фамилия Имя	Команда	Разряд (звание)	Год рождения	Тренер	Примеч.
1	1	ЕГОРОВА Мария	Московская обл.	1	15.05.2003	Андреев АА Леонидов МА Манухин ВВ	
2	4	МАКСИМКИНА Дарья	Орловская обл.	кмс	10.12.2001	Романов ВИ	
3	3	ИСАЕНКО Яна	Орловская обл.	1 юн	30.06.2002	Борисюк МТ	
3	2	ТОРШИНА София	Брянская обл.	1 юн	31.01.2003	Королев АН	

Гл. судья, ВК

А.Н. Королев
(Брянск)

Гл. секретарь, ВК

А.Ю. Плаутина
(Орел)





ОБЩЕРОССИЙСКАЯ ФЕДЕРАЦИЯ РУКОПАШНОГО БОЯ

Всероссийское соревнование по рукопашному бою (СМ № 10515 в ЕКП на 2018 год)

21-24 декабря 2018 года

г. Орел

ПРОТОКОЛ ХОДА СОРЕВНОВАНИЙ

девушки 16-17 лет

Вес **60** кг

4 чел.

А

1	ЕГОРОВА Мария	1 15.05.2003	Московская обл.
5			
3	ИСАЕНКО Яна	1 юн 30.06.2002	Орловская обл.
7			

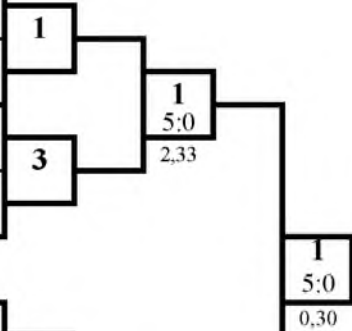

1 место

ЕГОРОВА Мария
Московская обл.

2 место

МАКСИМКИНА Дарья
Орловская обл.

Б

2	ТОРШИНА София	1 юн 31.01.2003	Брянская обл.
6			
4	МАКСИМКИНА Дарья	кмс 10.12.2001	Орловская обл.
8			

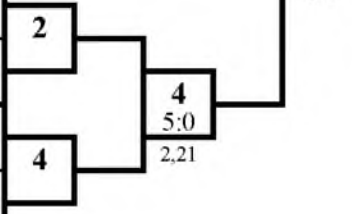

3 место

ИСАЕНКО Яна
Орловская обл.

3 место

ТОРШИНА София
Брянская обл.



Гл. судья, БК

А.Н. Королев
(Брянск)

Гл. секретарь, ВК

А.Ю. Плаутина
(Орел)



ОБЩЕРОССИЙСКАЯ ФЕДЕРАЦИЯ РУКОПАШНОГО БОЯ

Всероссийское соревнование по рукопашному бою (СМ № 10515 в ЕКП на 2018 год)

21-24 декабря 2018 года

г. Орел

ПРОТОКОЛ ЛИЧНЫХ РЕЗУЛЬТАТОВ

девушки 16-17 лет

Вес **65** кг

4 чел.

Место	№ жр	Фамилия Имя	Команда	Разряд (звание)	Год рождения	Тренер	Примеч.
1	4	ТЕМЧЕНКО Ирина	Тульская обл.	2	06.07.2001	Ахатов ДМО	
2	3	ИВАЩЕНКОВА Владлена	Брянская обл.	1 юн	05.02.2004	Королев АН	
3	1	САВЕНКОВА Анастасия	Тульская обл.	1	08.07.2001	Щербинин АС	
3	2	ВАЩЕНКО Юлия	Курская обл.	2	10.12.2002	Бинюков ВА Бурлыкин НА	

Гл. судья, ВК

А.Н. Королев
(Брянск)

Гл. секретарь, ВК

А.Ю. Плаутина
(Орел)





ОБЩЕРОССИЙСКАЯ ФЕДЕРАЦИЯ РУКОПАШНОГО БОЯ

Всероссийское соревнование по рукопашному бою (СМ № 10515 в ЕКП на 2018 год)

21-24 декабря 2018 года

г. Орел

ПРОТОКОЛ ХОДА СОРЕВНОВАНИЙ

девушки 16-17 лет

Вес **65** кг

4 чел.

А

1	САВЕНКОВА Анастасия	1 08.07.2001	Тульская обл.
5			
3	ИВАЩЕНКОВА Владлена	1 юн 05.02.2004	Брянская обл.
7			

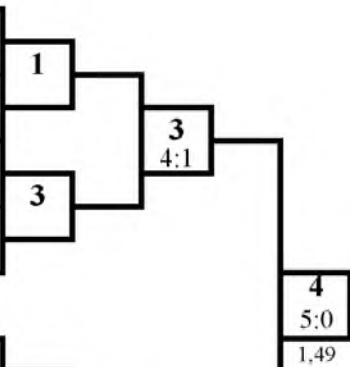

1 место

ТЕМЧЕНКО Ирина
Тульская обл.

2 место

ИВАЩЕНКОВА Владлена
Брянская обл.

Б

2	ВАЩЕНКО Юлия	2 10.12.2002	Курская обл.
6			
4	ТЕМЧЕНКО Ирина	2 06.07.2001	Тульская обл.
8			

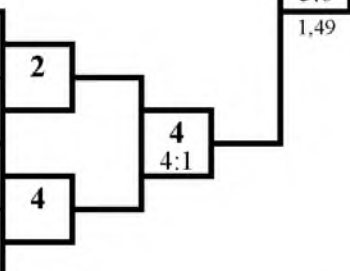

3 место

САВЕНКОВА Анастасия
Тульская обл.

3 место

ВАЩЕНКО Юлия
Курская обл.



Гл. судья, ВК

А.Н. Королев
(Брянск)

Гл. секретарь, ВК



А.Ю. Плаутина
(Орел)